

# EXPLORE<sup>®</sup>

## SCIENTIFIC

CRYSTALVISION WEATHER STATION WITH LED TOUCH KEYS  
STAZIONE METEO CON PULSANTI TATTILI LED CRYSTALVISION  
CRYSTALVISION WETTERSTATION MIT LED-TASTEN  
STATION MÉTÉOROLOGIQUE CRYSTALVISION AVEC TOUCHES TACTILES À LED  
ESTACIÓN METEOROLÓGICA CRYSTALVISION CON BOTONES TÁCTILES LED  
CRYSTALVISION WEERSTATION MET LED TOUCH-TOETSEN

**Art.No.:** WSH5001 (EU/AUS Version, US Version)

- EN INSTRUCTION MANUAL..... 2**
- IT ISTRUZIONI PER L'USO..... 17**
- DE BEDIENUNGSANLEITUNG ..... 31**
- FR MODE D'EMPLOI ..... 46**
- ES MANUAL DE INSTRUCCIONES .... 60**
- NL GEBRUIKSAANWIJZING ..... 75**

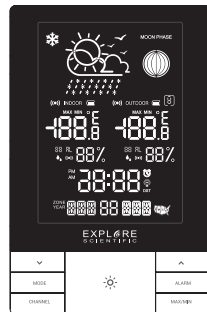

\*Radio-controlled clock function may not be available in every territory / Atomic clock function may not be available in every territory / Funzione di orologio radiocontrollati non disponibile in ogni territorio / Funkuhrfunktion nicht in jedem Gebiet verfügbar / La fonction d'horloge radio-piloté n'est pas disponible dans tous les territoires / La función de reloj radiocontrolado no está disponible en todos los territorios / Radiogestuurde klokfunctie niet in ieder land beschikbaar.

# ABOUT THIS INSTRUCTION MANUAL



These operating instructions are to be considered a component of the device.

Please read the safety instructions and the operating instructions carefully before use.

Keep these instructions for renewed use at a later date.

When the device is sold or given to someone else, the instruction manual must be provided to the new owner/user of the product. The device is intended only for indoor use.



## GENERAL WARNINGS

- **Risk of electric shock** – This device contains electronic components. Only use the device as described in the manual; otherwise, you run the risk of an electric shock.
- **Choking hazard** – Children should only use the device under adult supervision. Keep packaging material, like plastic bags and rubber bands, out of the reach of children, as these materials pose a choking hazard.
- **Risk of chemical burn** – Keep batteries out of the reach of children! Make sure you insert the batteries correctly. Leaking battery acid can lead to chemical burns. Avoid contact of battery acid with skin, eyes and mucous membranes. In the event of contact, rinse the affected region immediately with a plenty of water and seek medical attention.
- **Risk of fire/explosion** – Do not expose the device to high temperatures. Use only the recommended batteries. Do not short-circuit the device or batteries, or throw them into a fire. Excessive heat or improper handling could trigger a short-circuit, a fire, or an explosion.
- Do not disassemble the device. In the event of a defect, please contact your dealer. The dealer will contact the Service Centre and can send the device in to be repaired, if necessary.
- Use only the recommended batteries. Always replace weak or empty batteries with a new, complete set of batteries at full capacity. Do not use batteries from different brands or with different capacities. The batteries should be removed from the unit if it has not been used for a

long time.

## **SCOPE OF DELIVERY**

Weather station, Outdoor sensor (ST1005H), Operating instructions, 5V/1A USB adapter, 5x AAA batteries.

## **BEFORE YOU BEGIN**

- We recommend using alkaline batteries. If temperatures regularly fall below 0°C (32°F), we recommend using lithium batteries.
- Avoid using rechargeable batteries. (Rechargeable batteries cannot maintain correct power requirements.)
- Insert batteries before first use, matching the polarity in the battery compartment. 3x AAA Batteries are required for the Weather station and 2x AAA Batteries are required for the Outdoor sensor.

# PRODUCT OVERVIEW

1. Press [ **MODE** ] to view time and alarm, press and hold to enter time and date setting.
2. Press [ **ALARM** ] to turn on/off alarm time, press and hold to enter alarm setting.
3. In setting mode, press [ **▲** ] to increase one unit, press and hold to increase rapidly. In non-setting mode, press and hold to turn on/off RCC.
4. In setting mode, press [ **▼** ] to decrease one unit, press and hold to decrease rapidly. In other modes, press to turn on/off the Upper and lower temperature and humidity alarm. Hold to enter the Upper and lower temperature and humidity alarm setting.
5. Press [ **☀** ] to activate the backlight for 10 seconds or to activate the snooze function to delay the alarm by 5 minutes. When connected to the adapter, the backlight can be set to 4 levels of brightness.
6. Press [ **MAX/MIN** ] to view temperature MAX/MIN, press and hold to clear max/min memory.

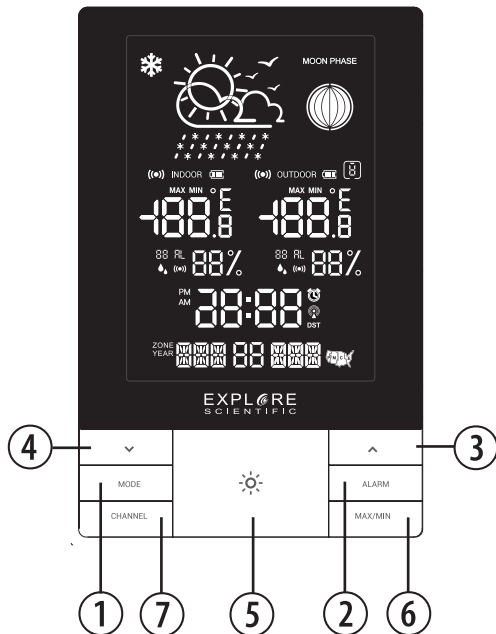

\*Radio-controlled (atomic) clock function may not be available in every territory

7. Press [ **CHANNEL** ] to view 3 channel outdoor sensor temperature and humidity, press and hold to initialize outdoor sensor channel.

8. Wall Mount

9. Battery compartment

10. Table stand

11. USB Power In

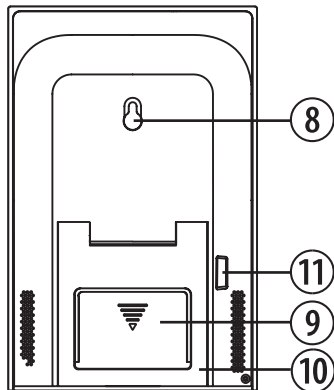

## OUTDOOR SENSOR

1. Outdoor temperature & humidity LCD display
2. Battery compartment
3. TX (Transmit temperature and humidity signal during the sensor initiation search)
4. Channel switch
5. C/F switch

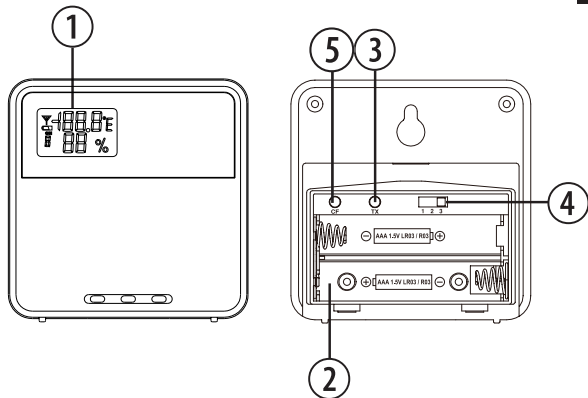

MODE	BUTTON	MODE	ALARM	▲	▼	MAX/MIN	☀	CHANNEL
Standard mode	PRESS	Toggle between time and alarm display	Turn Alarm on/off	_____	Turn on/off temperature and humidity alarm	Toggle the display among current, maximum and minimum recording of temperature and humidity	<ol style="list-style-type: none"> <li>1. Adjust backlight brightness with adapter</li> <li>2. Turn on backlight for 10 seconds with batteries</li> <li>3. SNOOZE 5 minutes when alarm is ringing</li> </ol>	Toggle between outdoor sensor channel 1-3
	HOLD	Enter into time setting	Enter into alarm setting	Turn RCC on/off	Enter temperature and humidity alarm setting	Clear the max/min memory records.	_____	Initiate outdoor sensor search
Time OR Temperature and humidity setting mode	PRESS	Confirm setting	_____	Increase	Decrease	_____	<ol style="list-style-type: none"> <li>1. Adjust backlight brightness with adapter</li> <li>2. Turn on backlight for 10 seconds with batteries</li> </ol>	_____
	HOLD	_____	_____	Quick Increase	Quick Decrease	_____	_____	_____
Alarm setting mode	PRESS	_____	Confirm setting	Increase	Decrease	_____	<ol style="list-style-type: none"> <li>1. Adjust backlight brightness with adapter</li> <li>2. Turn on backlight for 10 seconds with batteries</li> </ol>	_____
	HOLD	_____	_____	Quick Increase	Quick Decrease	_____	_____	_____

# LCD DISPLAY

1. Outdoor Temperature & humidity
2. Weather forecast
3. Time
4. Indoor Temperature & humidity
5. Moon phase
6. Date & Week

[  ] RCC signal received

[ **DST** ] DST ON  
(Daylight Saving Time)

[  ] Low battery indicator

[  ] Temperature and  
humidity alarm

[  ] Ice alert indicator

[  ] Alarm

[  ] US Time Zone (For US only)

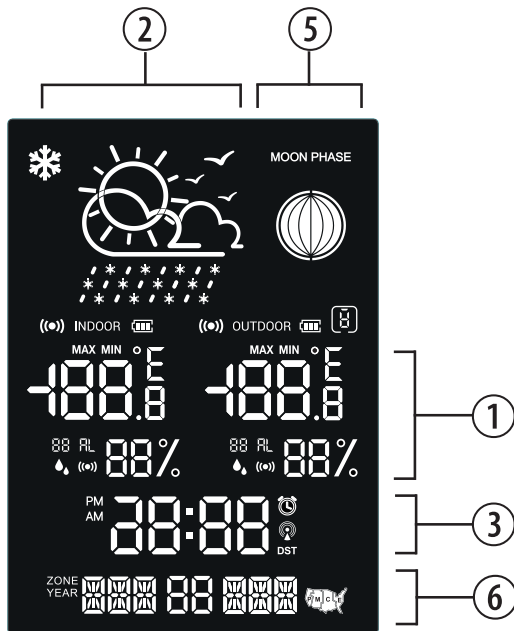

EN

IT

DE

FR

ES

NL

# GETTING STARTED

## INSERT BATTERIES

1. Remove the battery door from the back.
2. Insert 3x AAA (LR03)/1.5V batteries. Please ensure the polarities (+/-) of the batteries match upon installation.
3. Reattach the battery door.

**NOTE:** Replace batteries when [  ] displays, or when the display is dim.

## OUTDOOR SENSOR

The main unit can receive data from up to 3 outdoor sensors. 1 Sensor is included with delivery.

1. Remove the battery door from the back.
2. Insert 2x AAA (LR03)/1.5V batteries. Please ensure the polarities (+/-) of the batteries match upon installation.
3. Select a channel, then press TX.
4. Reattach the battery door.
5. Place the sensor within 30 m (98 ft) of the main unit using the table stand or wall mount.



## TO SEARCH FOR A SENSOR:

The main unit will automatically search for a new sensor after the batteries are installed. To manually initiate a outdoor sensor search, press and hold [ **CHANNEL** ].

**NOTE:** The transmission range may vary depending on many factors. You may need to experiment with various locations to get the best results.

## CLOCK

### CLOCK RECEPTION

1. When you insert or replace the batteries, RCC (atomic) reception is initiated. To manually start RCC (atomic) reception press and hold the [  ] button.
2. The receiving process duration is 7 minutes.
3. During receiving process, the RCC (atomic) signal symbol shows: [  ].
4. If the RCC (atomic) receiving process is successful, a completed RCC (atomic) symbol [  ] will be shown in the display and the date and time will be set automatically. If it fails within 7 minutes, RCC (atomic) setting will quit automatically. If that



happens, press and hold the [ **▲** ] button to re-initiate RCC (atomic) receiving.

**NOTE:** The interference from the power adapter will affect RCC (atomic) reception. It is recommended to place the power adapter at least 1m away from the console to get the best RCC (atomic) reception.

### SET THE CLOCK MANUALLY

1. Press and hold [ **MODE** ] button to enter into time and date setting.
2. The setting parameter will flash.
3. Press [ **▲** ] button once, the figure will increase 1 unit. Press and hold the [ **▲** ] button, the figures will increase rapidly.
4. Press [ **▼** ] button once, the figure will decrease 1 unit. Press and hold the [ **▼** ] button, the figures will decrease rapidly.
5. Press [ **MODE** ] button to confirm setting and enter to next parameter.
6. Sequence of setting:
  - **EU/AUS Version** -  
12/24h format → Hour → Minute → Year → Month → Day → Language → Time zone → Key tone on /

off → Temperature unit (°C/°F) → Exit

#### - **US Version** -

12/24h format → Hour → Minute → Year → Month → Day → Language → Time zone → DST ON/OFF → Key tone on / off → Temperature unit (°C/°F) → Exit

7. If there is no action in 20 seconds, the setting will be saved and you will exit the setting mode.

## ALARM

### SETTING/ADJUSTING ALARM TIME









1. Press and hold [ **ALARM** ] to enter alarm setting mode.
2. The setting parameter will flash.
3. Press [ **▲** ] or [ **▼** ] button to set the desired data.
4. Press [ **ALARM** ] button to confirm setting and exit.
5. Alarm will turn on automatically when alarm setting is finished.

### TURN ON/OFF ALARM

Press the [ **ALARM** ] button to turn on/off the alarm.

## OPERATION

1. At the set alarm time, alarm signal rings.
2. During the alarm, press the [  ] button to delay the alarm by 5 minutes.
3. If you do not press any button to stop the alarm, it will automatically turn off after 2 minutes.
4. To stop the alarm, press [ **ALARM** ] or any other button, except for SNOOZE.
5. The alarm will start again at the next alarm time, unless you switch off the alarm function by pressing the [ **ALARM** ] button until the alarm is set to off.

 	Sunny to cloudy
 	Cloudy
 	Cloudy to rain
 	Cloudy to snow



## WEATHER FORECAST





This device forecasts the next 12-24 hours of weather within a 30-50 km (19-31 mile) radius with a 75% accuracy.

SYMBOL	DESCRIPTION
	Sunny

## MOON PHASE

The phase of the moon depends on the current date. It is automatically calculated and the following symbols are displayed:

SYMBOL	DESCRIPTION
 	Full moon

	Waning moon
	New moon
	Waxing moon
	Full moon

## LANGUAGE

1. Press and hold [ **MODE** ] button to enter time setting, press [ **MODE** ] to enter language setting.
2. Sequence of setting weekday language:

### - EU/AUS Version -

German (GER) → English (ENG) → Italian (ITA) → French (FRE) → Netherlands (NET) → Spain (ESP) → Danish (DAN)

### - US Version -

English (ENG) → Italian (ITA) → French (FRE) → Netherlands (NET) → Spain (ESP) → Danish

(DAN) → German (GER)

	German	English	Italian	French	Netherlands	Spanish	Danish
<b>Symbol</b>	<b>GER</b>	<b>ENG</b>	<b>ITA</b>	<b>FRE</b>	<b>NET</b>	<b>ESP</b>	<b>DAN</b>
<b>Monday</b>	MON	MON	LUN	LUN	MAA	LUN	MAN
<b>Tuesday</b>	DIE	TUE	MAR	MAR	DIN	MAR	TIR
<b>Wednesday</b>	MIT	WED	MER	MER	WOE	MIE	ONS
<b>Thursday</b>	DON	THU	GIO	JEU	DON	JUE	TOR
<b>Friday</b>	FRE	FRI	VEN	VEN	VRI	VIE	FRE
<b>Saturday</b>	SAM	SAT	SAB	SAM	ZAT	SAB	LOR
<b>Sunday</b>	SON	SUN	DOM	DIM	ZON	DOM	SON

## TEMPERATURE AND HUMIDITY

The indoor temperature is always displayed in the left bottom corner of the screen. To receive outdoor temperature you can connect up to 3 outdoor sensors to the main unit.

Press the [ **CHANNEL** ] button to toggle between Channel 1-3.

### MAX/MIN MEMORY

To toggle between current, minimum and

EN

IT

DE

FR

ES

NL

maximum records for the selected sensor press [ **MAX/MIN** ] repeatedly. To clear records, press and hold [ **MAX/MIN** ] in max/min interface.

**NOTE:** When the indoor temperature is lower than -5 °C (23.0 °F), the screen displays LL.L. When the temperature is higher than 50 °C (122.0 °F), the screen displays HH.H.

### TEMPERATURE AND HUMIDITY ALARM SETTING

1. Press and Hold [ **▼** ] enter to set temperature and Humidity alarm.
2. The setting parameter will flash.
3. Press [ **▲** ] or [ **▼** ] button to set the desired data.
4. Press [ **MODE** ] button to confirm setting and enter to next parameter.
5. Sequence of setting: Indoor upper temperature limit → Indoor lower temperature limit → Indoor upper humidity limit → Indoor lower humidity limit → outdoor upper temperature limit → outdoor lower temperature limit → outdoor upper humidity limit → outdoor lower humidity limit

### TEMPERATURE AND HUMIDITY ALARM OPERATION

1. Press [ **▼** ] to on/off temperature and Humidity alarm.
2. When the measured temperature or humidity is greater than the set upper limit or lower than the set lower limit, the station will give an alarm.

### ICE ALERT

If the channel 1 sensor falls between -2°C to 3°C (28°F to 37°F), the ice alert indicator [ **❄** ] will display, and will disappear once the temperature is out of this range.

### BACKLIGHT

1. Press [ **☀** ] to activate backlight for 10 seconds.
2. When connected to the adapter, the backlight can be set to 4 levels of brightness.

**NOTE:** The backlight would be weakened during the RCC (wave) signal reception.

### SPECIFICATIONS

### MAIN UNIT:

## Dimensions

120 x 29 x 183 mm (L x W x H)

## Weight

268 g (Exclude batteries)

## Power:

3x AAA (LR03) 1.5V batteries

5V/1A USB Adapter

## TEMPERATURE:

### Indoor temperature display range:

-14°C to +50°C (14°F to 122°F)

### Outdoor temperature display range:

-20°C to +60°C (-4°F to 140°F)

## HUMIDITY:

### Indoor/outdoor humidity range:

20% - 95% RH

## OUTDOOR SENSOR:

### Dimensions:

60 x 20 x 60 mm (L x W x H)

## Weight:

45 g (Exclude batteries)

## Transmission range:

30 m (98 ft)

## Temperature range:

-20°C to 60°C (-4°F to 140°F)

## Signal frequency:

433 MHz

## Maximum transmission power:

under 10mW

## Power:

2x AAA (LR03) 1.5V batteries

## EC DECLARATION OF CONFORMITY

 Hereby, Bresser GmbH (Folux GmbH) declares that the equipment type with part number: WSX5001 is in compliance with Directive: 2014/53/EU. The full text of the EU declaration of conformity is available at the

following internet address: [www.bresser.de/download/WSX5001/CE/WSX5001\\_CE.pdf](http://www.bresser.de/download/WSX5001/CE/WSX5001_CE.pdf)

## RCM DECLARATION OF CONFORMITY



The adapter complies with electrical safety, EMC and radio spectrum regulatory requirements for products supplied to the Australia or New Zealand market.

## FCC COMPLIANCE STATEMENT



This device complies with part 15 of the FCC Rules. Operation is subject to the following two conditions: (1) This device may not cause harmful interference, and (2) this device must accept any interference received, including interference that may cause undesired operation.

**Warning:** Changes or modifications not expressly approved by the party responsible for compliance could void the user's authority to operate the equipment.

**NOTE:** This equipment has been tested and found to comply with the limits for a Class B digital device,

pursuant to Part 15 of the FCC Rules. These limits are designed to provide reasonable protection against harmful interference in a residential installation. This equipment generates, uses and can radiate radio frequency energy and, if not installed and used in accordance with the instructions, may cause harmful interference to radio communications. However, there is no guarantee that interference will not occur in a particular installation.

If this equipment does cause harmful interference to radio or television reception, which can be determined by turning the equipment off and on, the user is encouraged to try to correct the interference by one or more of the following measures:

- Reorient or relocate the receiving antenna.
- Increase the separation between the equipment and receiver.
- Connect the equipment into an outlet on a circuit different from that to which the receiver is connected.
- Consult the dealer or an experienced radio/TV technician for help.

Suppliers Name : Guangzhou Bresser Optical Instrument Co., Ltd.

Suppliers Address : Kangda Rd. 12, Yunpu Ind. Area,  
Huangpu, Guangzhou, PRC

Suppliers phone number : 866.252.3811

## NOTES ON CLEANING

- Remove the batteries before cleaning.
- Only use a dry cloth to clean the exterior of the device. To avoid damaging the electronics, do not use any cleaning fluid.
- Protect the device from dust and moisture.

## DISPOSAL



Dispose of the packaging materials properly, according to their type, such as paper or cardboard. Contact your local waste-disposal service or environmental authority for information on the proper disposal.



Do not dispose of electronic devices in the household garbage!

As per the Directive 2002/96/EC of the European Parliament on waste electrical and electronic equipment and its adaptation into German

law, used electronic devices must be collected separately and recycled in an environmentally friendly manner.



In accordance with the regulations concerning batteries and rechargeable batteries, disposing of them in the normal household waste is explicitly forbidden. Please make sure to dispose of your used batteries as required by law – at a local collection point or in the retail market. Disposal in domestic waste violates the Battery Directive. Batteries that contain toxins are marked with a sign and a chemical symbol.



Cd<sup>1</sup>



Hg<sup>2</sup>



Pb<sup>3</sup>

<sup>1</sup> battery contains cadmium

<sup>2</sup> battery contains mercury

<sup>3</sup> battery contains lead

## WARRANTY & SERVICE

### - EU Version -

The regular guarantee period is 5 years and begins on the day of purchase. You can consult the full guarantee terms as well as information on extending the guarantee period and details of our services at [www.bresser.de/warranty\\_terms](http://www.bresser.de/warranty_terms).

Would you like detailed instructions for this product in a particular language? Then visit our website via the link below (QR code) for available versions.

Alternatively you can also send an email to [manuals@bresser.de](mailto:manuals@bresser.de) or leave a message on +49 (0) 28 72 – 80 74-220\*. Please always state your name, precise address, a valid phone number and email address, as well as the article number and name.

\*Number charged at local rates in Germany (the amount you will be charged per phone call will depend on the tariff of your phone provider); calls from abroad will involve higher costs.



### MANUAL DOWNLOAD:



- EU/AUS Version - [www.bresser.de/download/WSH5001](http://www.bresser.de/download/WSH5001)
- US Version - [www.explorescientific.com/weather-clock-manuals](http://www.explorescientific.com/weather-clock-manuals)



### SERVICE AND WARRANTY:



- EU/AUS Version - [www.bresser.de/warranty\\_terms](http://www.bresser.de/warranty_terms)
- US Version - [www.explorescientific.com/warranty](http://www.explorescientific.com/warranty)



# INFORMAZIONI SUL MANUALE DI ISTRUZIONI



Il presente manuale è parte integrante del prodotto.

Non azionare il dispositivo prima di aver letto attentamente le istruzioni di sicurezza e le istruzioni per l'uso in esso contenute.

Il manuale deve essere conservato in modo che sia possibile consultarlo anche in seguito. Nel caso in cui il dispositivo venga venduto o ceduto a terzi, dovrà essere fornito al nuovo possessore del dispositivo. Il dispositivo può essere utilizzato esclusivamente in ambienti interni.



## AVVERTENZE GENERALI

- **RISCHIO DI FOLGORAZIONE** – Questo apparecchio contiene componenti elettronici azionati da una sorgente di corrente (alimentatore e/o batterie). L'utilizzo deve avvenire in stretta conformità con quanto prescritto nel presente manuale. In caso contrario, non sarà possibile escludere il rischio di infortuni elettrici.
- **PERICOLO DI SOFFOCAMENTO** – I bambini possono utilizzare il dispositivo solo sotto la vigilanza di un adulto. I materiali di imballaggio, i sacchetti di plastica e le fasce in gomma possono causare soffocamento e, pertanto, devono essere conservati in modo che i bambini non riescano a raggiungerli.
- **RISCHIO DI USTIONE CHIMICA** – Tenere le batterie fuori dalla portata dei bambini. Accertarsi di installare le batterie nel modo corretto. La fuoriuscita di acido dalle batterie può causare ustioni chimiche. Evitare che l'acido venga a contatto con pelle, occhi e mucose. In caso, lavare immediatamente le parti interessate con un'abbondante quantità di acqua e rivolgersi a un medico.
- **RISCHIO DI INCENDIO/ESPLOSIONE** – Non esporre il dispositivo a temperature elevate. Utilizzare solo le batterie consigliate. Evitare che possano verificarsi corto-circuiti a carico del dispositivo o delle batterie. Non gettare il dispositivo o le batterie nel fuoco. Il surriscaldamento o l'impiego inappropriato potrebbe generare un cortocircuito, un incendio o

un'esplosione.

- Non smontare il dispositivo. Qualora dovesse rilevarsi difettoso, rivolgersi al proprio rivenditore autorizzato. Il rivenditore provvederà a contattare il Centro assistenza e, se necessario, spedisce il dispositivo in riparazione.
- Utilizzare solo le batterie consigliate. Le batterie scariche o esaurite devono essere sempre sostituite con una serie completa di batterie nuove di capacità massima. Non utilizzare batterie di marche o capacità diverse. Rimuovere le batterie dall'unità se questa rimarrà inutilizzata per un periodo prolungato.

preferibile l'impiego di batterie al litio.

- Evitare di utilizzare batterie ricaricabili (le batterie ricaricabili non soddisfano i requisiti di alimentazione appropriati).
- Al primo utilizzo, avere cura di inserire le batterie in modo da rispettare la polarità indicata nel relativo vano. Sono necessarie tre batterie AAA per la stazione meteo e due batterie AAA per il sensore per esterni.

## **ACCESSORI IN DOTAZIONE**

Stazione meteo, sensore per esterni (ST1005H), istruzioni per l'uso, Adattatore CC 5 V 150 mA, cinque batterie di tipo AAA.

## **PRIMA DI INIZIARE**

- Si consiglia l'uso di batterie alcaline. Se le temperature tendono regolarmente a scendere sotto 0 °C (32 °F), tuttavia, potrebbe essere

# INFORMAZIONI GENERALI SUL PRODOTTO

1. Premere [ **MODE** ] per passare dalla visualizzazione dell'ora a quella della sveglia e viceversa. Premere e tenere premuto [ **MODE** ] per accedere all'impostazione dell'ora e della data.
2. Premere [ **ALARM** ] per attivare/disattivare la sveglia. Tenendo premuto il tasto, è possibile modificare l'impostazione della sveglia.
3. In modalità impostazione, premere il tasto [ **▲** ] per aumentare il valore di una unità; tenerlo premuto per incrementare il valore rapidamente. In modalità normale, tenere premuto per accendere o spegnere l'RCC.
4. In modalità impostazione, premere il tasto [ **▼** ] per ridurre il valore di una unità; tenerlo premuto per decrementare il valore rapidamente. Nelle altre modalità, premere per attivare/disattivare l'allarme dei valori minimi e massimi di temperatura e umidità. Tenere premuto per accedere alle impostazioni

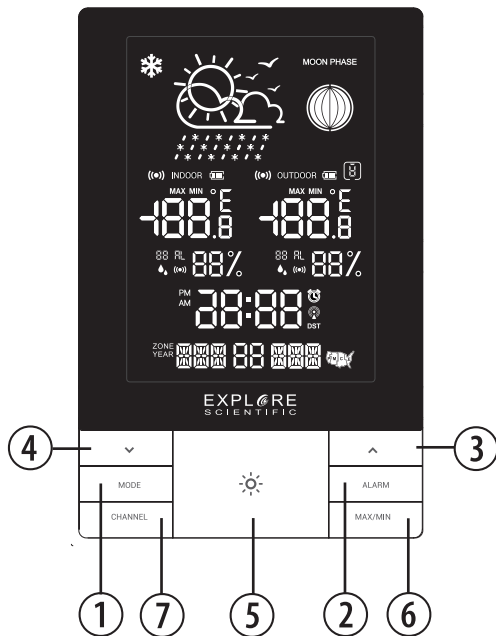

\*Funzione di orologio radiocontrollati non disponibile in ogni territorio

dell'allarme dei valori minimi e massimi di temperatura e umidità.

5. Premere [  ] per attivare la retroilluminazione per 10 secondi o per attivare lo snooze e ritardare la sveglia di 5 minuti. Quando l'apparecchio è collegato all'adattatore, la retroilluminazione può essere regolata su 4 livelli di luminosità.
6. Premere [ **MAX/MIN** ] per visualizzare alternativamente i record dei valori di temperatura e umidità corrente, massima e minima. Tenere premuto per cancellare dalla

memoria i record relativi ai valori di massima/minima.

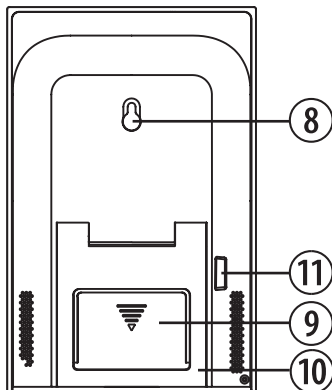

7. Premere [ **CHANNEL** ] per alternare i canali 1-3 del sensore per esterni. Tenere il tasto premuto per avviare la ricerca del sensore per esterni.
8. Montaggio a parete
9. Vano batterie
10. Supporto da tavolo.
11. Ingresso di alimentazione USB



## SENSORE PER ESTERNI

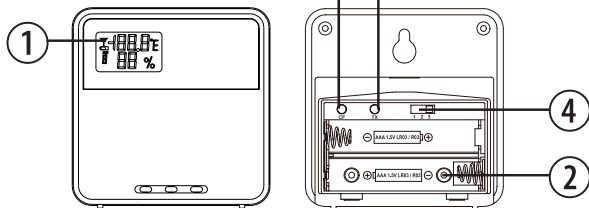



1. Display LED con temperatura e umidità esterne
2. Vano batterie
3. TX (Trasmetti segnale di temperatura e umidità durante la ricerca del sensore)
4. Interruttore per il canale
5. Interruttore C/F



MODALITÀ		TASTO		MODE			MAX/MIN	ALARM	CHANNEL
Standard	PREMERE PER	1. Retroilluminazione regolabile quando l'apparecchio è collegato all'adattatore 2. Retroilluminazione accesa per dieci secondi quando l'apparecchio è alimentato a batterie 3. Posticipo sveglia 5 minuti		Passare dalla visualizzazione dell'ora a quella della sveglia e viceversa	—	Attivazione/disattivazione dell'allarme di temperatura e umidità	Visualizzare alternativamente i record dei valori di temperatura e umidità corrente, massima e minima	Attivare o disattivare la sveglia	Alternare i canali 1-3 del sensore per esterni
	TENERE PREMUTO PER	—		Accedere alla impostazione dell'ora e della data	Accensione/spengimento dell'RCC	Impostazione dell'allarme di temperatura e umidità	Cancellare dalla memoria i record relativi ai valori di massima/minima	Accedere alla modalità impostazione della sveglia	Avviare la ricerca del sensore per esterni
Modalità di impostazione dell'orologio O di temperatura e umidità	PREMERE PER	1. Retroilluminazione regolabile quando l'apparecchio è collegato all'adattatore 2. Retroilluminazione accesa per dieci secondi quando l'apparecchio è alimentato a batterie		Confermare l'ora	Aumentare	Diminuire	—	—	—
	TENERE PREMUTO PER	—		—	Aumentare rapidamente	Diminuire rapidamente	—	—	—
Impostazione dell'ora di sveglia	PREMERE PER	1, adjust backlight brightness with Adapter 2, light on 10 seconds with batteries		—	Aumentare	Diminuire	—	Confermare l'ora	—
	TENERE PREMUTO PER	—		—	Aumentare rapidamente	Diminuire rapidamente	—	—	—

# DISPLAY LCD

1. Visualizzazione della temperatura e Umidità
2. Simboli delle previsioni meteorologiche
3. Tempo
4. Temperatura interna e Umidità interna
5. Fasi lunari
6. Data e giorno della settimana

- [  ] Indicatore del segnale RCC
- [ **DST** ] Ora legale (DST)
- [  ] Indicatore di batteria scarica
- [  ] Allarme di temperatura e umidità
- [  ] Indicatore di allerta ghiaccio
- [  ] Sveglia

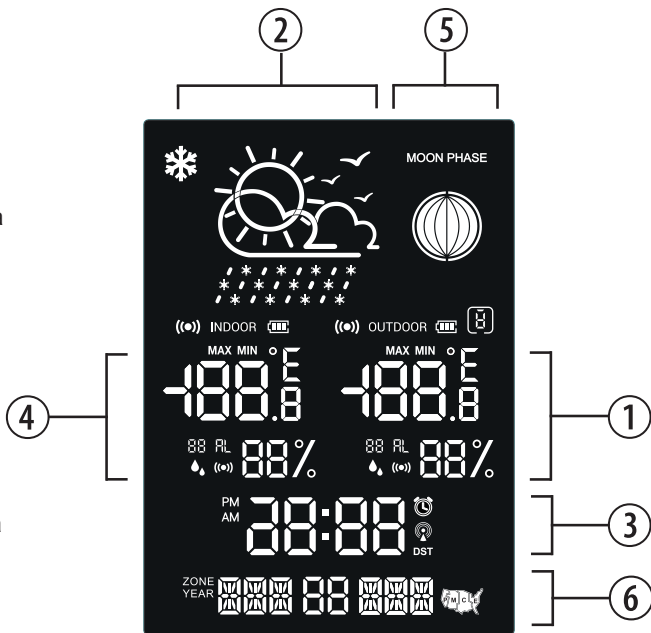

# OPERAZIONI PRELIMINARI

## INSTALLAZIONE DELLE BATTERIE

1. Rimuovere lo sportello dal vano batterie situato sul retro del dispositivo.
2. Inserire tre batterie AAA tipo LR03 da 1,5 V. Accertarsi che i poli (+/-) delle batterie corrispondano ai segni riportati nel vano.
3. Rimontare lo sportello del vano batterie.

**NOTA:** se viene visualizzato il simbolo [  ] o se la luminosità del display si riduce, sostituire le batterie.

## SENSORE PER ESTERNI

L'unità principale può ricevere dati da un massimo di tre sensori per esterni. Nella fornitura ne è incluso uno.

1. Rimuovere lo sportello dal vano batterie situato sul retro del dispositivo.
2. Inserire due batterie AAA tipo LR03 da 1,5 V. Accertarsi che i poli (+/-) delle batterie corrispondano ai segni riportati nel vano.

3. Selezionare un canale, quindi premere TX.
4. Rimontare lo sportello del vano batterie.
5. Posizionare il sensore entro 30 m (98 piedi) dall'unità principale utilizzando il supporto da tavolo o il supporto da parete.

## RICERCA DI UN SENSORE



Dopo l'installazione delle batterie, l'unità principale avvierà automaticamente la ricerca di un nuovo sensore. Per avviare manualmente la ricerca di un sensore per esterni, tenere premuto [ **CHANNEL** ].

**NOTA:** il campo di trasmissione può variare in base a diversi fattori. Potrebbe essere necessario provare più posizioni prima di ottenere risultati ottimali.

## OROLOGIO





### RICEZIONE DELL'OROLOGIO

1. Quando si inseriscono o si sostituiscono le batterie, viene avviata la ricezione RCC. Per avviare manualmente la ricezione RCC, tenere premere il tasto [  ].
2. La durata del processo di ricezione è di 7 minuti.

3. Durante il processo di ricezione, sul display il simbolo RCC [  ] lampeggia.
4. Se il processo di ricezione RCC ha esito positivo, sul display viene visualizzato il simbolo RCC [  ] e vengono impostate automaticamente la data e l'ora. Se il processo non si conclude nel modo previsto entro 7 minuti, viene interrotto automaticamente. In tal caso, tenere premuto il tasto [  ] per riavviare la ricezione RCC.

**NOTA:** posizionare l'adattatore di corrente ad almeno 1 metro di distanza dalla console per ottenere la migliore ricezione RCC.

### IMPOSTAZIONE MANUALE DELL'OROLOGIO



1. Premere e tenere premuto il tasto [ **MODE** ] e impostare l'ora e la data.
2. Il parametro di impostazione inizierà a lampeggiare.
3. Premendo il tasto [  ] una volta, il valore del parametro aumenta di una unità. Se si tiene il tasto [  ] premuto, il valore incrementa rapidamente.
4. Premendo il tasto [  ] una volta, il valore del parametro diminuisce di una unità. Se si tiene il tasto [  ] premuto, il valore decrementa

rapidamente.

5. Premere il tasto [ **MODE** ] per confermare l'impostazione e passare al parametro successivo.
6. Sequenza di impostazione: 12/24 ore → Ora → Minuto → Anno → Mese → Data → Linguaggio → Fuso orario → Attivazione/disattivazione dei segnali acustici dei pulsanti → Unità di misura della temperatura (°C/°F) → Esci.
7. Se non si esegue alcuna azione per 20 secondi, il valore impostato viene salvato e la modalità impostazione viene chiusa.

## SVEGLIA

### IMPOSTAZIONE/REGOLAZIONE DELL'ORA DI SVEGLIA

1. Tenere premuto il tasto [ **ALARM** ] per accedere alla modalità impostazione della sveglia.
2. Il parametro di impostazione inizierà a lampeggiare.
3. Premere il pulsante [  ] o [  ] per impostare i dati desiderati.
4. Premere il pulsante [ **ALARM** ] per confermare l'impostazione e uscire.
5. Al termine delle operazioni di impostazione, la sveglia viene attivata automaticamente.



## ATTIVAZIONE/DISATTIVAZIONE DELLA SVEGLIA



Premere il tasto [ **ALARM** ] per attivare/disattivare la sveglia.

## FUNZIONAMENTO

1. All'ora impostata, la sveglia inizia a suonare.
2. Mentre la sveglia sta suonando, premere il tasto [  ] per ritardarla di 5 minuti.
3. Se non viene premuto alcun tasto, la sveglia cessa automaticamente di suonare dopo 2 minuti.
4. Per interrompere la sveglia, è possibile premere [ **ALARM** ] o qualsiasi altro tasto, ad eccezione di SNOOZE.
5. La sveglia si riaccenderà all'ora successiva, a meno che la funzione di sveglia non venga disattivata tenendo premuto il tasto [ **ALARM** ].

## PREVISIONI METEO

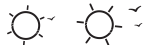
Questo dispositivo fornisce previsioni meteorologiche valide per 12-24 ore e per un raggio di 30-50 km (19-31 miglia) con un grado di attendibilità stimabile al 75%.

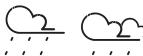
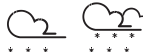
SIMBOLO	DESCRIZIONE
	Soleggiato
	Da soleggiato a nuvoloso
	Nuvoloso
	Da nuvoloso a pioggia
	Da nuvoloso a neve

## FASI LUNARI

Le fasi lunari sono calcolate automaticamente in base alla data corrente. Sono visualizzati i seguenti simboli:

EN





IT

DE

FR

ES

NL

SYMBOLI	BESCHREIBUNG
	Luna piena
	Luna calante
	Luna nuova
	Luna crescente
	Luna piena

## LINGUAGGIO

1. Tenere premuto il pulsante [MODE] per impostare l'orologio, premere [MODE] per impostare la lingua.
2. Sequenza di impostazione della lingua del giorno della settimana, tedesco (GER) → inglese (ENG) → italiano (ITA) → francese (FRE) → olandese (NET) → spagnolo (ESP) → danese (DAN).

	tedesco	inglese	italiano	francese	olandese	spagnolo	danese
<b>Simbolo</b>	GER	ENG	ITA	FRE	NET	ESP	DAN
<b>Lunedì</b>	MON	MON	LUN	LUN	MAA	LUN	MAN
<b>Martedì</b>	DIE	TUE	MAR	MAR	DIN	MAR	TIR
<b>Mercoledì</b>	MIT	WED	MER	MER	WOE	MIE	ONS
<b>Giovedì</b>	DON	THU	GIO	JEU	DON	JUE	TOR
<b>Venerdì</b>	FRE	FRI	VEN	VEN	VRI	VIE	FRE
<b>Sabato</b>	SAM	SAT	SAB	SAM	ZAT	SAB	LOR
<b>Domenica</b>	SON	SUN	DOM	DIM	ZON	DOM	SON

## TEMPERATURA E UMIDITÀ

La temperatura interna è sempre visualizzata nell'angolo inferiore sinistro del display. È possibile ricevere la temperatura esterna collegando all'unità principale fino a tre sensori per esterni.

Premere il tasto [ **CHANNEL** ] per alternare i canali 1-3.

## MEMORIA MASSIMA/MINIMA

Per alternare le visualizzazioni del valore corrente e dei valori di massima e di minima registrati dal sensore selezionato, premere ripetutamente il tasto

[ **MAX/MIN** ]. Per cancellare i record, premere e tenere premuto [ **MAX/MIN** ].

**NOTA:** quando la temperatura interna è inferiore a -5 °C (23 °F), sullo schermo viene visualizzata l'indicazione LL.L. Quando la temperatura è superiore a 50 °C (122 °F), sullo schermo viene visualizzata l'indicazione HH.H.

## IMPOSTAZIONE DELL'ALLARME DI TEMPERATURA E UMIDITÀ

1. Tenere premuto [ **▼** ] per impostare l'allarme di temperatura e umidità.
2. Il parametro da impostare lampeggerà.
3. Premere il pulsante [ **▲** ] o [ **▼** ] per impostare il valore desiderato.
4. Premere il pulsante [ **MODE** ] per confermare l'impostazione e passare al parametro successivo.
5. Sequenza dei parametri: Valore massimo temperatura interna → Valore minimo temperatura interna → Valore massimo umidità interna → Valore minimo umidità interna → Valore massimo temperatura esterna → Valore minimo temperatura esterna → Valore massimo umidità esterna → Valore

minimo umidità esterna

## FUNZIONAMENTO DELL'ALLARME DI TEMPERATURA E UMIDITÀ

1. Premere [ **▼** ] per attivare/disattivare l'allarme di temperatura e umidità.
2. Quando il valore rilevato di temperatura o umidità è superiore al valore massimo impostato o inferiore al valore minimo impostato, la stazione emetterà un allarme acustico.

## ALLERTA GHIACCIO

Se il sensore associato al canale 1 rileva una temperatura compresa tra +3 °C e -2 °C (o da 37 °F a 28 °F), verrà visualizzato l'indicatore di allerta ghiaccio [ ❄ ]. Quando la temperatura non sarà più inclusa nella gamma di valori associata all'allerta ghiaccio, la visualizzazione dell'indicatore verrà disattivata.

## RETROILLUMINAZIONE

1. Premere [ **☀** ] per attivare la retroilluminazione per 10 secondi.
2. Quando l'apparecchio è collegato all'adattatore, la retroilluminazione può essere regolata su 4 livelli di

luminosità.

**NOTA:** la retroilluminazione è ridotta durante la ricezione del segnale RCC.

## **SPECIFICHE**

### **UNITÀ PRINCIPALE**

#### **Dimensioni**

120 x 29 x 183 mm (LxPxA)

#### **Peso**

268 g (batterie escluse)

#### **Alimentazione**

Tre batterie AAA (LR03) da 1,5 V  
adattatore USB 5 V/1 A

### **TEMPERATURA**

#### **Campo di visualizzazione della temperatura interna**

Da -14 a +50 °C (da 14 a 122 °F)

#### **Campo di visualizzazione della temperatura esterna**

Da -20 a +60 °C (da -4 a 140 °F)

### **UMIDITÀ**

#### **Campo di rilevamento umidità interna/esterna**

20-95% RH

### **SENSORE PER ESTERNI:**

#### **Dimensioni**

60x20x60 mm (LxPxA)

#### **Peso**

45 g (batterie escluse)

#### **Portata di trasmissione**

30 m (98 piedi)

#### **Campo di rilevamento temperatura**

Da -20 a 60 °C (da -4 a 140 °F)

#### **Frequenza del segnale**

433 MHz

#### **Potenza massima di trasmissione**

<10 mW

## Alimentazione

Due batterie AAA tipo LR03 da 1,5 V

## DICHIARAZIONE DI CONFORMITÀ CE

**CE** Con la presente Folux GmbH dichiara che il tipo di apparecchiatura identificato con il codice WSH5001 è conforme alla direttiva 2014/53/UE. Il testo integrale della dichiarazione di conformità UE è disponibile all'indirizzo Internet: [www.bresser.de/download/WSH5001/CE/WSH5001\\_CE.pdf](http://www.bresser.de/download/WSH5001/CE/WSH5001_CE.pdf)

## NOTE SULLA PULIZIA

- Prima di pulire il dispositivo, rimuovere le batterie.
- Per pulire le superfici esterne del dispositivo, servirsi solo di un panno asciutto. Per evitare di danneggiare i componenti elettronici, non utilizzare alcun tipo di fluido detergente.
- Tenere il dispositivo al riparo da polvere e umidità.

## SMALTIMENTO



I materiali di imballaggio devono essere

smaltiti nel modo appropriato, a seconda del tipo, ad esempio carta o cartone. Contattare il servizio di smaltimento rifiuti locale o l'autorità ambientale per informazioni su come eseguire correttamente lo smaltimento.



Non smaltire gli apparecchi elettronici nei rifiuti domestici. Ai sensi della direttiva 2002/96/CE del Parlamento europeo sullo smaltimento di apparecchiature elettriche ed elettroniche, così come recepita nelle legislazioni locali, i dispositivi elettronici usati devono essere smaltiti separatamente e riciclati nel rispetto dell'ambiente.



Le normative riguardanti le batterie e le batterie ricaricabili ne vietano espressamente lo smaltimento tra i normali rifiuti domestici. Assicurarsi di smaltire le batterie usate in accordo alle disposizioni vigenti, servendosi di un punto di raccolta locale o avvalendosi del canale commerciale al dettaglio. Lo smaltimento nei rifiuti domestici

viola la direttiva sulle batterie. Le batterie in cui sono inclusi elementi tossici sono contraddistinte da un segno e un simbolo chimico.



Cd<sup>1</sup>



Hg<sup>2</sup>



Pb<sup>3</sup>

1 Batteria contenente cadmio

2 Batteria contenente mercurio

3 Batteria contenente piombo

## GARANZIA E ASSISTENZA

La durata regolare della garanzia è di 5 anni e decorre dalla data dell'acquisto. Le condizioni complete di garanzia e le informazioni sull'estensione di garanzia e i servizi di assistenza sono visibili al sito: [www.bresser.de/warranty\\_terms](http://www.bresser.de/warranty_terms).

Se si desidera ricevere istruzioni particolareggiate su questo prodotto in una lingua specifica, accedere al sito Web del Produttore servendosi del collegamento sottostante (codice QR) per le versioni disponibili.

In alternativa, è possibile inviare un'e-mail a [manuals@bresser.de](mailto:manuals@bresser.de) o lasciare un messaggio al numero +49 (0) 28 72 - 80 74-220\*. È importante comunicare sempre

il proprio nome, l'indirizzo esatto, un numero di telefono valido e un indirizzo e-mail, nonché il codice e il nome dell'articolo.

\*Addebito della chiamata alle tariffe locali in vigore in Germania (l'importo che verrà addebitato per telefonata dipenderà dalle tariffe applicate dal proprio operatore telefonico). Le chiamate dall'estero comportano costi maggiori.



### DOWNLOAD MANUALE:



[www.bresser.de/download/WSH5001](http://www.bresser.de/download/WSH5001)



### SERVIZIO E GARANZIA:



[www.bresser.de/warranty\\_terms](http://www.bresser.de/warranty_terms)

## ZU DIESER ANLEITUNG



Lesen Sie vor der Benutzung des Geräts aufmerksam die Sicherheitshinweise und die Bedienungsanleitung.

Bewahren Sie diese Bedienungsanleitung für die erneute Verwendung zu einem späteren Zeitpunkt auf. Bei Verkauf oder Weitergabe des Gerätes ist die Bedienungsanleitung an jeden nachfolgenden Besitzer/Benutzer des Produkts weiterzugeben. Das Gerät ist nur für den Betrieb in Innenräumen bestimmt!



## ALLGEMEINE SICHERHEITSHINWEISE

- **GEFAHR eines STROMSCHLAGS!** Dieses Gerät beinhaltet Elektronikteile, die über eine Stromquelle (Batterien) betrieben werden. Die Nutzung darf nur, wie in der Anleitung beschrieben erfolgen, andernfalls besteht GEFAHR eines STROMSCHLAGS!
- **ERSTICKUNGSGEFAHR!** Kinder sollten das Gerät nur unter Aufsicht benutzen. Verpackungsmaterialien (Plastiktüten, Gummibänder, etc.) von Kindern fernhalten! Es besteht ERSTICKUNGSGEFAHR!

- **VERÄTZUNGSGEFAHR!** Batterien gehören nicht in Kinderhände! Achten Sie beim Einlegen der Batterie auf die richtige Polung. Ausgelaufene Batteriesäure kann zu Verätzungen führen! Vermeiden Sie den Kontakt von Batteriesäure mit Haut, Augen und Schleimhäuten. Spülen Sie bei Kontakt mit der Säure die betroffenen Stellen sofort mit reichlich klarem Wasser und suchen Sie einen Arzt auf.
- **BRAND-/EXPLOSIONSGEFAHR!** Setzen Sie das Gerät keinen hohen Temperaturen aus. Benutzen Sie nur die empfohlenen Batterien. Gerät und Batterien nicht kurzschließen oder ins Feuer werfen! Durch übermäßige Hitze und unsachgemäße Handhabung können Kurzschlüsse, Brände und sogar Explosionen ausgelöst werden!
- Bauen Sie das Gerät nicht auseinander! Wenden Sie sich im Falle eines Defekts bitte an Ihren Fachhändler. Er nimmt mit dem Service-Center Kontakt auf und kann das Gerät ggf. zwecks Reparatur einschicken.
- Benutzen Sie nur die empfohlenen Batterien. Ersetzen Sie schwache oder verbrauchte Batterien immer durch einen komplett neuen Satz Batterien mit voller Kapazität. Verwenden Sie keine

Batterien unterschiedlicher Marken, Typen oder unterschiedlich hoher Kapazität. Entfernen Sie Batterien aus dem Gerät, wenn es längere Zeit nicht benutzt wird!

## **LIEFERUMFANG**

Wetterstation, Außensensor (ST1005H),  
Bedienungsanleitung, DC 5V 150 mA Adapter, 5x  
Batterien vom Typ AAA

## **VOR DEM GEBRAUCH**

- Wir empfehlen die Verwendung von Alkali-Mangan-Batterien. Bei Temperaturen, die regelmäßig unter 0°C (32°F) fallen, empfehlen wir Lithiumbatterien.
- Verwenden Sie nach Möglichkeit keine wieder aufladbaren Batterien. (Diese können auf Dauer die Leistungsanforderungen nicht erfüllen.)
- Legen Sie vor dem ersten Gebrauch die Batterien ein und achten Sie dabei auf die korrekte Polarität im Batteriefach. 3x AAA Batterien werden für die Wetterstation und 2x AAA Batterien werden für den Außensensor benötigt.



# PRODUKTÜBERSICHT

1. Drücken Sie [ **MODE** ], um zwischen Uhrzeit und Alarmanzeige umzuschalten. Die Taste [ **MODE** ] gedrückt halten, um in die Zeit- und Datumseinstellung zu wechseln.
2. Drücken Sie [ **ALARM** ], um den Alarm ein- oder auszuschalten. Die Taste gedrückt halten, um in die Alarmeinstellung zu gelangen.
3. Im Einstellmodus [ **^** ] drücken, um eine Einheit zu erhöhen, drücken und halten, um schnell zu erhöhen. Drücken Sie im Nicht-Einstellmodus Halten Sie diese Taste gedrückt, um RCC ein- oder auszuschalten.
4. Im Einstellmodus [ **▼** ] drücken, um eine Einheit zu verringern, drücken und halten, um sie schnell zu verringern. Drücken Sie die Taste in den anderen Modi, um den Alarm für den oberen und unteren Temperatur- bzw. Luftfeuchtigkeitsgrenzwert ein-/auszuschalten. Halten Sie die Taste gedrückt, um den Modus zum Einstellen des Alarms für den oberen und unteren Temperatur- und Luftfeuchtigkeitsgrenzwert zu öffnen.
5. Drücken Sie [ **☀** ], um die Hintergrundbeleuchtung

\*Funkuhrfunktion nicht in jedem Gebiet verfügbar

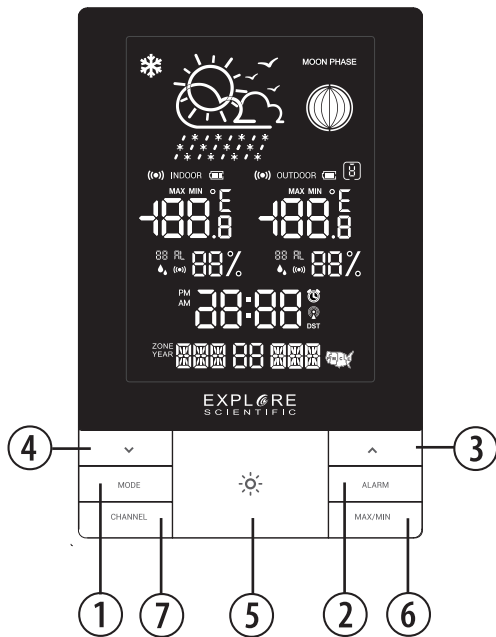

für 10 Sekunden zu aktivieren oder um die SNOOZE/Schlummerfunktion zu aktivieren, um den Alarm um 5 Minuten zu verzögern. Wenn das Gerät mit dem Netzteil verbunden ist, können Sie eine der vier Helligkeitsstufen für die Hintergrundbeleuchtung auswählen.

6. Drücken Sie [ **MAX/MIN** ], um die Anzeige zwischen aktueller, maximaler und minimaler Aufzeichnung von Temperatur/Luftfeuchtigkeit umzuschalten. Halten Sie diese Taste gedrückt, um die Max/Min-Speicheraufzeichnungen zu löschen.

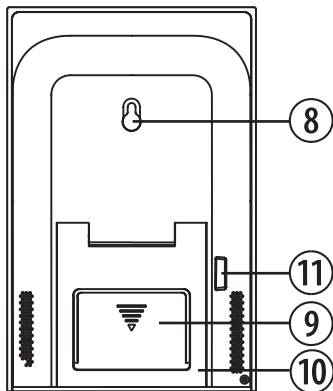





7. Drücken Sie [ **CHANNEL** ], um zwischen den Außensensorkanälen 1-3 umzuschalten. Die Taste gedrückt halten, um die Suche nach dem Außensensor zu starten.

8. Wandhalterung  
 9. Batteriefach  
 10. Tischständer  
 11. USB-Stromeingang

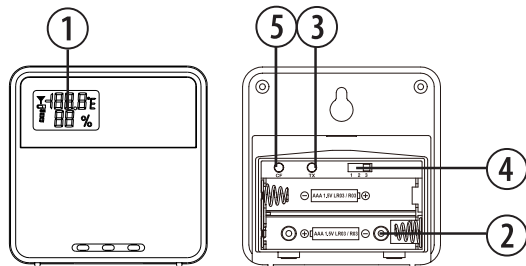
## AUßENSENSOR





1. Außentemperatur und Luftfeuchtigkeit LCD-Display  
 2. Batteriefach.  
 3. TX (Übertragung des Temperatur- und Luftfeuchtigkeitssignals während der Sensorsuche).  
 4. Kanalumschaltung.  
 5. C/F-Schalter



MODUS	TASTE		MODE			MAX/MIN	ALARM	CHANNEL
Standard Modus	drücken	1. Anpassen der Helligkeit der Hintergrundbeleuchtung mit Netzteil 2. Leuchtet für 10 Sekunden mit Batterien 3. 5-Minuten-Snooze	Umschalten zwischen Zeit- und Alarmanzeige	—	Alarm für Temperatur und Luftfeuchtigkeit ein-/ausschalten	Umschalten der Anzeige zwischen aktueller, maximaler und minimaler Aufzeichnung von Temperatur/Luftfeuchtigkeit	Alarm ein-/ausschalten	Wechseln Sie zwischen den Außensensorkanälen 1-3
	gedrückt halten	—	In die Zeit- und Datumeinstellung wechseln	RCC ein-/ausschalten	Einstellmodus des Alarms für Temperatur und Luftfeuchtigkeit öffnen	Löschen der max/min Speicher Aufzeichnungen.	In die Alarmeinstellung wechseln	Suche nach Außensensor einleiten
Einstellmodus für Uhrzeit ODER Temperatur und Luftfeuchtigkeit	drücken	1. Anpassen der Helligkeit der Hintergrundbeleuchtung mit Netzteil 2. Leuchtet für 10 Sekunden mit Batterien	Bestätigen Einstellungs	Erhöhen	Verringern	—	—	—
	gedrückt halten	—	—	Schnelle Erhöhung	Schnelle Verringerung	—	—	—
Alarm Einstellungs-Modus	drücken	1. Anpassen der Helligkeit der Hintergrundbeleuchtung mit Netzteil 2. Leuchtet für 10 Sekunden mit Batterien	—	Erhöhen	Verringern	—	Bestätigen Einstellungs	—
	gedrückt halten	—	—	Schnelle Erhöhung	Schnelle Verringerung	—	—	—

# LCD-ANZEIGE

1. Außentemperaturanzeige und Außenluftfeuchtigkeit
2. Symbole für die Wettervorhersage
3. Zeit-anzeige
4. Innentemperaturanzeige und Innenluftfeuchtigkeit
5. Mondphasen-Anzeige
6. Datum & Woche

- [  ] RCC-Signalanzeige
- [ **DST** ] Sommerzeit
- [  ] Anzeige bei schwacher Batterie
- [  ] Alarm für Temperatur und Luftfeuchtigkeit
- [  ] Frostwarnung
- [  ] Alarm

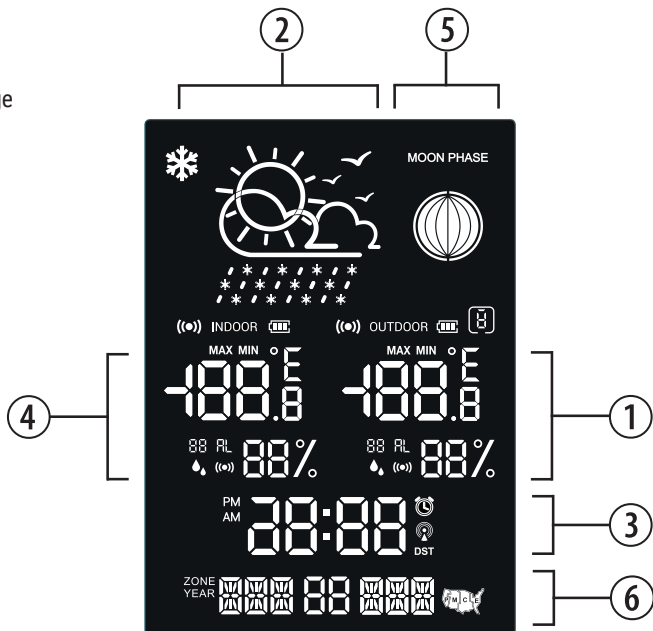

# ERSTE SCHRITTE

## BATTERIEN EINLEGEN

1. Entfernen Sie die Batteriefachabdeckung von der Rückseite.
2. Legen Sie 3x AAA (LR03)/1,5V Batterien ein. Bitte stellen Sie sicher, dass die Polaritäten (+/-) der Batterien bei der Installation übereinstimmen.
3. Schließen Sie das Batteriefach.

**HINWEIS:** Ersetzen Sie die Batterien, wenn [  ] angezeigt wird oder wenn die Anzeige schwach ist.

## AUßENSOR

Die Haupteinheit kann Daten von bis zu 3 Außensensoren empfangen. 1 Sensor ist im Lieferumfang enthalten.

1. Entfernen Sie die Batteriefachabdeckung von der Rückseite.
2. Legen Sie 2x AAA (LR03)/1,5V Batterien ein. Bitte stellen Sie sicher, dass die Polaritäten (+/-) der Batterien bei der Installation übereinstimmen.
3. Wählen Sie einen Kanal aus und drücken Sie dann

TX.

4. Schließen Sie das Batteriefach.
5. Platzieren Sie den Sensor mit Hilfe des Tischständers oder der Wandhalterung innerhalb von 30 m (98 ft) vom Hauptgerät entfernt.

## UM NACH EINEM SENSOR ZU SUCHE:





Die Haupteinheit sucht nach dem Einsetzen der Batterien automatisch nach einem neuen Sensor. Um eine Suche nach einem Außensensor manuell einzuleiten, drücken und halten Sie [ **CHANNEL** ].

**HINWEIS:** Die Übertragungreichweite kann in Abhängigkeit von vielen Faktoren variieren. Möglicherweise müssen Sie verschiedene Orte ausprobieren, um das beste Ergebnis zu erzielen.

## UHR



### UHRENEMPfang

1. Wenn Sie die Batterien einlegen oder austauschen, wird der RCC-Empfang eingeleitet. Um den RCC-Empfang manuell zu starten, drücken und halten Sie die [  ] Taste.

2. Die Empfangsprozessdauer beträgt 7 Minuten.
3. Während des Empfangsvorgangs blinkt das RCC-Signalsymbol [    ].
4. Wenn der Prozess erfolgreich war, wird das vollständige RCC-Symbol [  ] im Display angezeigt und das Datum und die Uhrzeit werden automatisch eingestellt. Wenn es innerhalb von 7 Minuten fehlschlägt, wird die RCC-Einstellung automatisch beendet. Wenn das passiert, halten Sie die Taste [  ] gedrückt, um den RCC-Empfang erneut zu starten.

**HINWEIS:** Platzieren Sie das Netzteil mindestens 1 m von der Konsole entfernt, um den besten Funkhorempfang zu erhalten.



## DIE UHR MANUELL EINSTELLEN

1. Die Taste [ **MODE** ] gedrückt halten, um in die Zeit- und Datumseinstellung zu wechseln.
2. Während der Einstellung blinkt der Einstellparameter.
3. Drücken Sie einmal die Taste [  ], die Zahl erhöht sich um 1 Einheit. Halten Sie die Taste [  ] gedrückt, um die Zahl schneller zu erhöhen.
4. Drücken Sie die Taste [  ] einmal, die Zahl

- verringert sich um 1 Einheit. Halten Sie die Taste [  ] gedrückt, um die Zahl schneller zu verringern.
5. Drücken Sie die Taste [ **MODE** ], um die Einstellung zu bestätigen und zum nächsten Parameter zu gelangen.
  6. Reihenfolge der Einstellung: 12/24h Format → Stunde → Minute → Jahr → Monat → Tag → Wochentagssprache → Zeitzone → Tastenton ein und aus → Temperatureinheit (°C/°F) → verlassen
  7. Wenn innerhalb von 20 Sekunden keine Aktion stattfindet, wird die Einstellung gespeichert und Sie verlassen den Einstellmodus.

## ALARM

### EINSTELLEN/ANPASSEN DER ALARMZEIT

1. Halten Sie die Taste [ **ALARM** ] gedrückt, um in den Alarmeinstellmodus zu gelangen.
2. Während der Einstellung blinkt der Einstellparameter.
3. Drücken Sie die [  ] oder [  ] Taste, um die gewünschten Daten einzustellen.
4. Drücken Sie die Taste [ **ALARM** ], um die Einstellung zu bestätigen und zu beenden.
5. Der Alarm wird automatisch eingeschaltet, wenn die Alarmeinstellung beendet ist.

## ALARM EIN-/AUSSCHALTEN



Drücken Sie die Taste [ **ALARM** ], um den Alarm ein- oder auszuschalten.

## BETRIEB

1. Zur eingestellten Zeit ertönt das Alarmsignal.
2. Drücken Sie während des Alarms die Taste [ ☀️ ], um den Alarm um 5 Minuten zu verzögern.
3. Wenn Sie keine Taste drücken, um den Alarm zu beenden, wird er nach 2 Minuten automatisch ausgeschaltet.
4. Um den Alarm zu stoppen, drücken Sie [ **ALARM** ] oder eine beliebige andere Taste außer SNOOOZE.
5. Der Alarm beginnt zum nächsten Alarmzeitpunkt erneut, es sei denn, Sie schalten die Alarmfunktion durch Drücken der [ **ALARM** ] Taste aus.



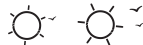

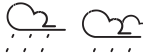
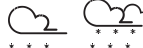
## WETTERVORHERSAGE

Dieses Gerät zeigt Wettervorhersagen für die nächsten 12-24 Stunden in einem Radius von 30-50 km (19-31 Meilen).

SYMBOL	BESCHREIBUNG
	Sonnig
	Sonnig bis bewölkt
	Bewölkt
	Bewölkt bis Regen
	Bewölkt bis Schnee

## MONDPHASE

Die Mondphase hängt von dem aktuellen Datum ab. Sie wird automatisch berechnet. Die folgenden Symbole werden angezeigt:

SYMBOLE	BESCHREIBUNG
	Vollmond
	Neumond
	Abnehmender Mond
	Zunehmender Mond
	Vollmond

## SPRACHE

1. Halten Sie die Taste [ **MODE** ] gedrückt, um die Zeiteinstellung zu öffnen. Drücken Sie die Taste [ **MODE** ], um die Spracheinstellung zu öffnen.

2. Reihenfolge der Einstellung der Wochentagssprache: Deutsch (GER) → Englisch

(ENG) → Italienisch (ITA) → Französisch (FRE) → Niederländisch (NET) → Spanisch (ESP) → Dänisch (DAN).

	Deutsch	Englisch	Italienisch	Französisch	Spanisch	Niederländisch	Dänisch
<b>Symbol</b>	<b>GER</b>	<b>ENG</b>	<b>ITA</b>	<b>FRE</b>	<b>ESP</b>	<b>NET</b>	<b>DAN</b>
<b>Montag</b>	MON	MON	LUN	LUN	LUN	MAA	MAN
<b>Dienstag</b>	DIE	TUE	MAR	MAR	MAR	DIN	TIR
<b>Mittwoch</b>	MIT	WED	MER	MER	MIE	WOE	ONS
<b>Donnerstag</b>	DON	THU	GIO	JEU	JUE	DON	TOR
<b>Freitag</b>	FRE	FRI	VEN	VEN	VIE	VRI	FRE
<b>Samstag</b>	SAM	SAT	SAB	SAM	SAB	ZAT	LOR
<b>Sonntag</b>	SON	SUN	DOM	DIM	DOM	ZON	SON

## TEMPERATUR UND LUFTFEUCHTIGKEIT

Die Innenraumtemperatur wird immer in der rechten Ecke des Bildschirms angezeigt. Um die Außentemperatur zu empfangen, können Sie bis zu 3 Außensensoren an das Hauptgerät koppeln.

Drücken Sie die Taste [ **CHANNEL** ], um zwischen Kanal 1-3 umzuschalten.



## MAXIMALER/MINIMALER SPEICHER

Um zwischen aktuellen, minimalen und maximalen Datensätzen für den ausgewählten Sensor umzuschalten, drücken Sie wiederholt [ **MAX/MIN** ]. Um Datensätze zu löschen, halten Sie [ **MAX/MIN** ] gedrückt.

**HINWEIS:** Wenn die Innentemperatur niedriger als -5 °C (23,0 °F) ist, zeigt der Bildschirm LL.L an. Wenn die Temperatur höher als 50 °C (122,0 °F) ist, wird auf dem Bildschirm HH.H angezeigt HH.H.

## EINSTELLEN DES ALARMS FÜR TEMPERATUR UND LUFTFEUCHTIGKEIT

1. Halten Sie die Taste [ **▼** ] gedrückt, um den Alarm für Temperatur und Luftfeuchtigkeit einzustellen.
2. Der einzustellende Wert blinkt.
3. Drücken Sie die Taste [ **▲** ] oder [ **▼** ], um den gewünschten Wert einzustellen.
4. Drücken Sie die Taste [ **MODE** ], um die Einstellung zu bestätigen und zum nächsten Wert zu springen.
5. Reihenfolge der einzustellenden Werte: Oberer Grenzwert der Innentemperatur → Unterer Grenzwert der Innentemperatur → Oberer Grenzwert

der Innenluftfeuchtigkeit → Unterer Grenzwert der Innenluftfeuchtigkeit → Oberer Grenzwert der Außentemperatur → Unterer Grenzwert der Außentemperatur → Oberer Grenzwert der Außenluftfeuchtigkeit → Unterer Grenzwert der Außenluftfeuchtigkeit

## BENUTZUNG DES ALARMS FÜR TEMPERATUR UND LUFTFEUCHTIGKEIT

1. Drücken Sie [ **▼** ], um den Alarm für Temperatur und Luftfeuchtigkeit ein-/auszuschalten.
2. Wenn die gemessene Temperatur oder Luftfeuchtigkeit höher als der eingestellte obere Grenzwert oder niedriger als der eingestellte untere Grenzwert ist, erzeugt die Wetterstation einen Alarmton.

## FROSTWARNUNG

Wenn der Kanal-1-Sensor zwischen 3°C und -2°C (37°F bis 28°F) fällt, wird die Frostwarnung [ **❄** ] angezeigt und verschwindet, sobald die Temperatur wieder außerhalb dieses Bereichs liegt.

## HINTERGRUNDBELEUCHTUNG

1. Drücken Sie [, um die Hintergrundbeleuchtung für 10 Sekunden zu aktivieren.
2. Wenn das Gerät mit dem Netzteil verbunden ist, können Sie eine der vier Helligkeitsstufen für die Hintergrundbeleuchtung auswählen.

**HINWEIS:** Die Hintergrundbeleuchtung wird während des DCF-Signalempfangs schwächer.

## SPEZIFIKATIONEN

### HAUPT-EINHEIT:

#### Abmessungen

120 x 29 x 183 mm (L x B x H)

#### Gewicht

268 g (ohne Batterien)

#### Energie:

2x AAA (LR03) 1,5V Batterien  
5V/1A USB-Adapter

## TEMPERATUR

### Innentemperaturanzeige

-14 °C bis +50 °C (14 °F bis 122 °F)

### Außentemperaturanzeige

-20°C bis 60°C (-4°F bis 140°F)

## LUFTFEUCHTIGKEIT:

### Luftfeuchtigkeitsbereich im Innen- und

### Außenbereich:

20% - 95% RH

## AUSSENSENSOR:

### Abmessungen:

60 x 20 x 60 mm (L x B x H)

### Gewicht:

45 g (ohne Batterien)

### Funksignal-Übertragungsbereich:

30 m (98 ft)

**Temperaturbereich:**

-20°C bis 60°C (-4°F bis 140°F)

**Signalfrequenz:**

433 MHz

**Maximale Sendeleistung:**

unter 10mW

**Energie:**

2x AAA (LR03) 1,5V Batterien

## EG-KONFORMITÄTSERKLÄRUNG

**CE** Hiermit erklärt die Folux GmbH, dass der Funkanlagentyp mit Artikelnummer: WSH5001 der Richtlinie 2014/53/EU entspricht. Der vollständige Text der EG-Konformitätserklärung ist unter der folgenden Internetadresse verfügbar: [www.bresser.de/download/WSH5001/CE/WSH5001\\_CE.pdf](http://www.bresser.de/download/WSH5001/CE/WSH5001_CE.pdf)

## HINWEISE ZUR REINIGUNG

- Trennen Sie das Gerät vor der Reinigung von der Stromquelle oder entfernen Sie die Batterien!
- Reinigen Sie das Gerät nur äußerlich mit einem trockenen Tuch. Um eine Beschädigung der Elektronik zu vermeiden, verwenden Sie keine Reinigungsflüssigkeit.
- Schützen Sie das Gerät vor Staub und Feuchtigkeit.

## ENTSORGUNG



Entsorgen Sie die Verpackungsmaterialien sortenrein. Beachten Sie bitte bei der Entsorgung des Geräts die aktuellen gesetzlichen Bestimmungen. Informationen zur fachgerechten Entsorgung erhalten Sie bei den kommunalen Entsorgungsdienstleistern oder dem Umweltamt.



Werfen Sie Elektrogeräte nicht in den Hausmüll! Gemäß der Europäischen Richtlinie 2002/96/EG über Elektro- und Elektronik-Altgeräte und deren Umsetzung in nationales Recht, müssen verbrauchte Elektrogeräte getrennt gesammelt und einer umweltgerechten Wiederverwertung zugeführt werden.



Sie können die Batterien nach Gebrauch entweder in unserer Verkaufsstelle oder in unmittelbarer Nähe (z.B. im Handel oder in kommunalen Sammelstellen) unentgeltlich zurückgeben. Bitte entsorgen Sie Ihre gebrauchten Batterien wie gesetzlich vorgeschrieben - an einer lokalen Sammelstelle oder im Einzelhandel. Die Entsorgung über den Hausmüll verstößt gegen die Batterie-Richtlinie. Batterien und Akkus sind mit einer durchgekreuzten Mülltonne sowie dem chemischen Symbol des Schadstoffes beschriftet.



Cd<sup>1</sup>



Hg<sup>2</sup>



Pb<sup>3</sup>

- 1 Batterie enthält Cadmium
- 2 Batterie enthält Quecksilber
- 3 Batterien enthalten Blei

## GARANTIE & SERVICE

Die reguläre Garantiezeit beträgt 5 Jahre und beginnt am Tag des Kaufs. Die vollständigen Garantiebedingungen sowie Informationen zu Garantiezeitverlängerung und Serviceleistungen können Sie unter [www.bresser.de/garantiebedingungen](http://www.bresser.de/garantiebedingungen) einsehen.

Sie wünschen eine ausführliche Anleitung zu diesem Produkt in einer bestimmten Sprache? Dann besuchen Sie unsere Website über nachfolgenden Link (QR Code) für verfügbare Versionen. Alternativ können Sie uns auch eine E-Mail an die Adresse [manuals@bresser.de](mailto:manuals@bresser.de) schicken oder eine Nachricht unter +49 (0) 28 72 – 80 74-220\* hinterlassen. Bitte geben Sie stets Ihren Namen, Ihre genaue Adresse, eine gültige Telefonnummer und E-Mail-Adresse sowie die Artikelnummer und -bezeichnung an.

\*Lokale Rufnummer in Deutschland (Die Höhe der Gebühren je Telefonat ist abhängig vom Tarif Ihres Telefonanbieters); Anrufe aus dem Ausland sind mit höheren Kosten verbunden.



### MANUELLER DOWNLOAD:



[www.bresser.de/download/WSH5001](http://www.bresser.de/download/WSH5001)



## SERVICE UND GARANTIE:



[www.bresser.de/warranty\\_terms](http://www.bresser.de/warranty_terms)

EN

IT

DE

FR

ES

NL

## A PROPOS DE CE MODE D'EMPLOI



Ce mode d'emploi fait partie intégrante de l'appareil.

Veillez lire les consignes de sécurité et le mode d'emploi attentivement avant utilisation.

Conservez ce mode d'emploi pour consultation ultérieure. Lorsque l'appareil est vendu ou donné à un tiers, le mode d'emploi doit être fourni au nouveau propriétaire/utilisateur du produit. L'appareil est prévu pour un usage intérieur uniquement.



## AVERTISSEMENTS - GÉNÉRALITÉS

- **Risque d'électrocution** – Cet appareil contient des composants électroniques. N'utilisez l'appareil que de la façon décrite dans le manuel, autrement vous encourez le risque de subir une électrocution.
- **Risque de suffocation** – Les enfants ne peuvent utiliser cet appareil que sous la surveillance d'un adulte. Veillez conserver le matériel d'emballage, tel que les sacs en plastiques et les élastiques, hors de portée des enfants, car ces matériaux présentent un risque de suffocation.
- **Risque de brûlure chimique** – Gardez les piles hors de portée des enfants ! Veillez à insérer les piles correctement. Des piles qui fuient peuvent entraîner des brûlures chimiques. Evitez le contact entre l'acide des piles et la peau, les yeux et les muqueuses. En cas de contact, rincez immédiatement la partie touchée avec beaucoup d'eau et contactez un médecin.
- **Risque d'incendie/explosion** – N'exposez pas l'appareil à des températures élevées. Utilisez uniquement les piles recommandées. Ne court-circuitiez pas l'appareil ou les piles et ne les jetez pas au feu. Une chaleur excessive ou une manipulation inappropriée peut entraîner un court-circuit, un incendie ou une explosion.
- Ne démontez pas l'appareil. En cas de dysfonctionnement, contactez votre revendeur. Le revendeur prendra contact avec le service technique et enverra l'appareil pour réparation le cas échéant.
- Utilisez uniquement les piles recommandées. Veillez toujours remplacer des piles faibles ou usagées par un jeu complet de piles neuves

pleinement chargées. N'utilisez pas des piles de marques ou de capacités différentes. Les piles doivent être retirées de l'appareil si celui-ci n'est pas utilisé pendant une période prolongée.

## CONTENU DE LA LIVRAISON

Station météo, capteur extérieur (ST1005H), mode d'emploi, adaptateur USB 5V / 1A, 5 piles AAA.

## AVANT L'UTILISATION

- Nous vous recommandons d'utiliser des piles alcalines. Si la température passe fréquemment en-dessous de 0°C (32°F), nous vous recommandons d'utiliser des piles au lithium.
- Evitez d'utiliser des piles rechargeables. (Les piles rechargeables ne peuvent pas satisfaire aux spécifications d'alimentation requises.)
- Insérez les piles avant la première utilisation en respectant la polarité dans le compartiment des piles. 3 piles AAA sont nécessaires pour la station météo et 2 piles AAA sont nécessaires pour le capteur extérieur.

# DESCRIPTION DU PRODUIT

1. Appuyez sur [ **MODE** ] pour basculer entre l'affichage de l'heure et de l'alarme. Maintenez la touche [ **MODE** ] enfoncée pour entrer l'heure et la date.
2. Appuyez sur [ **ALARM** ] pour activer/désactiver l'alarme. Maintenez cette touche enfoncée pour passer au mode de réglage de l'alarme.
3. En mode de réglage, appuyez sur [ **^** ] pour augmenter d'une unité ou maintenez cette touche enfoncée pour augmenter rapidement. En mode de non réglage, Maintenez cette touche enfoncée pour activer ou désactiver le signal radio-piloté.
4. En mode de réglage, appuyez sur [ **∨** ] pour diminuer d'une unité ou maintenez cette touche enfoncée pour diminuer rapidement. Dans les autres modes, appuyez pour activer / désactiver l'alarme de température et d'humidité supérieure et inférieure. Maintenez ce bouton enfoncé pour accéder au réglage de l'alarme de température et d'humidité supérieure et inférieure.

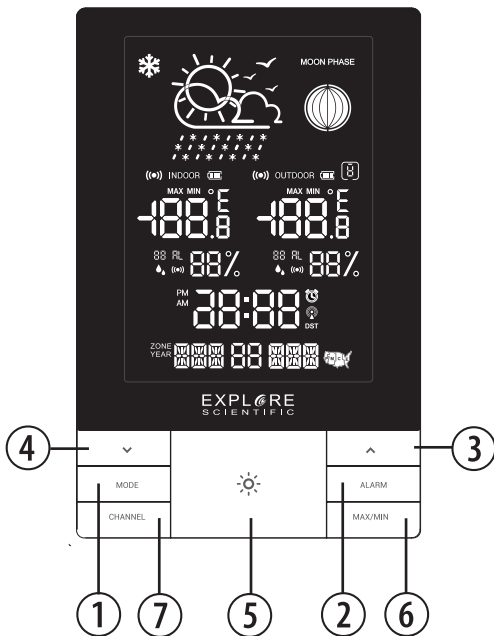



- Appuyez sur [  ] pour activer le rétroéclairage pendant 10 secondes ou pour activer la fonction snooze et retarder l'alarme de 5 minutes. Lorsqu'il est connecté à l'adaptateur, le rétroéclairage peut être réglé sur 4 niveaux de luminosité.
- Appuyez sur [ **MAX/MIN** ] pour faire basculer l'affichage entre l'enregistrement actuel, maximum et minimum de la température/de l'humidité. Maintenez la touche enfoncée pour effacer les enregistrements max/min de la mémoire.

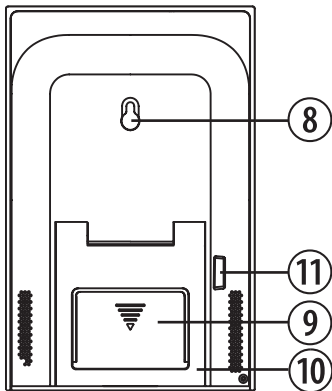

- Appuyez sur [ **CHANNEL** ] pour basculer entre les canaux 1-3 du capteur extérieur. Maintenez la touche enfoncée pour lancer la recherche de capteur extérieur.
- Montage mural
- Compartiment des piles.
- Support de table.
- Alimentation USB

## CAPTEUR EXTERIEUR

- Ecran LCD d'affichage de la température et de l'humidité extérieures.
- Compartiment des piles.
- TX (Transmet le signal de température et d'humidité pendant la recherche d'initiation du capteur).
- Changement de canal.
- Commutateur C/F

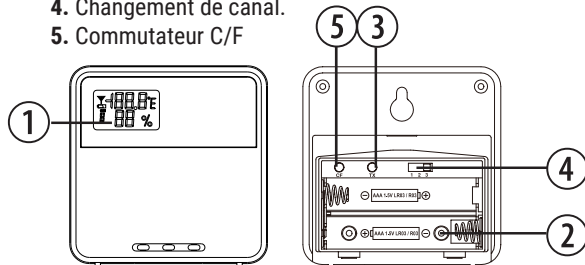

MODE	TOUCHE	MODE	ALARM	^	v	MAX/MIN		CHANNEL
Standard mode	APPUYER	Basculer entre l'affichage de l'heure et de l'alarme.	l'alarme Activer/désactiver	—	Activer / désactiver l'alarme de température et d'humidité	Basculer l'affichage entre l'enregistrement actuel, maximum et minimum de la température et de l'humidité.	<ol style="list-style-type: none"> <li>1. Ajuster la luminosité du rétroéclairage avec l'adaptateur</li> <li>2. Allumer dix secondes avec des piles</li> <li>3. Répéter l'alarme 5 minutes après</li> </ol>	Basculer entre les canaux 1-3 du capteur extérieur
	MAINTENIR APPUYÉ	Passer au réglage de l'heure et de la date	Passer au réglage de l'alarme	Activer/désactiver RCC	Accéder au réglage de l'alarme de température et d'humidité	Effacer les enregistrements max/min de la mémoire.	—	Lancer la recherche de capteur extérieur
Mode de réglage de l'heure OU de la température et de l'humidité	APPUYER	Confirmer le réglage	—	Augmenter	Diminuer	—	<ol style="list-style-type: none"> <li>1. Ajuster la luminosité du rétroéclairage avec l'adaptateur</li> <li>2. Allumer dix secondes avec des piles</li> </ol>	—
	MAINTENIR APPUYÉ	—	—	Augmenter rapidement	Diminuer rapidement	—	—	—
Alarme réglage mode	APPUYER	—	Confirmer le réglage	Augmenter	Diminuer	—	<ol style="list-style-type: none"> <li>1. Ajuster la luminosité du rétroéclairage avec l'adaptateur</li> <li>2. Allumer dix secondes avec des piles</li> </ol>	—
	MAINTENIR APPUYÉ	—	—	Augmenter rapidement	Diminuer rapidement	—	—	—

# ÉCRAN LCD

1. Température extérieure et Humidité extérieure
2. Symboles de prévision météo
3. Affichage de l'heure
4. Température intérieure et Humidité intérieure
5. Phase de la lune
6. Date et semaine

[  ] Indicateur de signal radio-piloté

[ DST ] Heure d'été (DST)

[  ] Indicateur de pile faible

[ ((●)) ] Alarme de température  
et d'humidité

[  ] Témoin d'alerte en cas de gel

[  ] Alarme

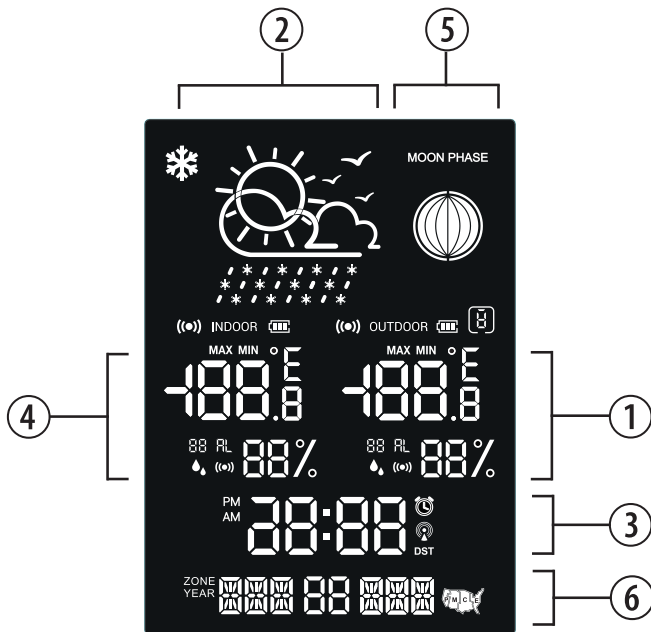

## MISE EN ROUTE

### INSERTION DES PILES

1. Retirez le couvercle du compartiment à piles situé au dos.
2. Insérez 3 piles AAA (LR03)/1,5 V. Veillez à respecter la polarité (+/-) des piles.
3. Remettez le couvercle du compartiment à piles.

**REMARQUE :** Remplacez les piles lorsque [  ] s'affiche ou lorsque l'écran est sombre.

### CAPTEUR EXTERIEUR

L'unité principale peut recevoir des données à partir de jusqu'à 3 capteurs extérieurs. 1 capteur est fourni à la livraison.

1. Retirez le couvercle du compartiment à piles situé au dos.
2. Insérez 2 piles AAA (LR03)/1,5 V. Veillez à respecter la polarité (+/-) des piles.
3. Sélectionnez un canal puis appuyez sur TX.
4. Remettez le couvercle du compartiment à piles.
5. Placez le capteur à moins de 30 mètres de l'unité

principale en le montant sur le support de table ou au mur.





### POUR RECHERCHER UN CAPTEUR :

L'unité principale va automatiquement chercher un nouveau capteur une fois les piles mises en place. Pour lancer manuellement la recherche d'un capteur extérieur, maintenez la touche [ **CHANNEL** ] enfoncée.

**REMARQUE :** La portée de transmission peut varier selon de nombreux facteurs. Vous devrez effectuer des tests à partir de différents endroits pour obtenir les meilleurs résultats.

## HORLOGE

### RÉCEPTION DE L'HORLOGE

1. Lorsque vous insérez ou remplacez les piles, la réception du signal radio-piloté est lancée. Pour lancer manuellement la réception du signal, maintenez la touche [  ].
2. Le processus de réception dure 7 minutes.
3. Au cours du processus de réception, l'icône du signal indique : [     ].

4. Si le processus de réception du signal aboutit, l'icône [📶] s'affiche à l'écran et la date et l'heure se règlent automatiquement. S'il échoue dans un délai de 7 minutes, le réglage du signal radio-piloté sera automatiquement annulé. Dans un tel cas, maintenez la touche [▲] enfoncée pour relancer la réception du signal.

**REMARQUE:** Placez l'adaptateur secteur à au moins 1 m de la console pour obtenir la meilleure réception de l'horloge radio-pilotée.

### RÉGLAGE MANUEL DE L'HORLOGE

1. Maintenez la touche [ **MODE** ] enfoncée pour entrer l'heure et la date.
2. Le paramètre de réglage clignote.
3. Appuyez une fois sur la touche [ ▲ ], le chiffre augmente d'1 unité. Maintenez la touche [ ▲ ] enfoncée, les chiffres augmentent rapidement.
4. Appuyez une fois sur la touche [ ▼ ], le chiffre diminue d'1 unité. Maintenez la touche [ ▼ ] enfoncée, les chiffres diminuent rapidement.
5. Appuyez sur la touche [ **MODE** ] pour confirmer le réglage et passer au paramètre suivant.

6. Séquence de réglage: Format 12/24h → Heure → Minute → Année → Mois → Jour → Fuseau horaire → Tonalité des touches activée et désactivée → Unité de température (°C/°F) → Quitter
7. Si aucune touche n'est activée pendant 20 secondes, le réglage sera enregistré et l'appareil sortira du mode de réglage.

## ALARME

### CONFIGURATION/RÉGLAGE DE L'HEURE DE L'ALARME

1. Maintenez la touche [ **ALARM** ] enfoncée pour passer au mode de réglage de l'alarme.
2. Le paramètre de réglage clignote.
3. Appuyez sur la touche [ ▲ ] ou [ ▼ ] pour sélectionner le réglage souhaité.
4. Appuyez sur la touche [ **ALARM** ] pour confirmer le réglage et quitter.
5. L'alarme s'active automatiquement lorsque le réglage de l'alarme est terminé.

### ACTIVATION/DÉSACTIVATION DE L'ALARME

Appuyez sur la touche [ **ALARM** ] pour activer/





désactiver l'alarme.

## FONCTIONNEMENT

1. A l'heure définie, le signal d'alarme sonne.
2. Au cours de la sonnerie, appuyez sur la touche [  ] pour retarder l'alarme de 5 minutes.
3. Si vous n'appuyez sur aucune touche pour arrêter l'alarme, celle-ci s'arrête automatiquement après 2 minutes.
4. Pour arrêter l'alarme, appuyez sur la touche [ **ALARM** ] ou n'importe quelle autre touche, à part SNOOZE.
5. L'alarme sonnera à nouveau à la prochaine heure d'alarme prévue, sauf si vous avez désactivé la fonction d'alarme en appuyant sur la touche [ **ALARM** ].

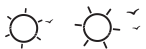

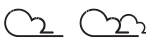
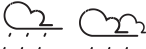

## PRÉVISIONS MÉTÉO

Cet appareil permet de faire des prévisions météo pour les 12 à 24 prochaines heures dans un rayon de 30 à 50 km avec une précision de 75%.

ICONE	DESCRIPTION
	Ensoleillé
	Ensoleillé à nuageux
	Nuageux
	Nuageux à pluvieux
	Nuageux à neigeux

## PHASE DE LA LUNE

La phase de la lune dépend de la date en cours. Elle est calculée automatiquement. Les symboles suivants s'affichent:

SYMBOLE	DESCRIPTION
	Pleine lune
	Nouvelle lune
	Lune décroissante
	Lune croissante
	Pleine lune

## LANGUE

- Maintenez le bouton [ **MODE** ] appuyé pour accéder au mode de réglage de l'heure, appuyez sur [ **MODE** ] pour accéder au mode de réglage de la langue.
- Séquence de réglage de la langue du jour de la semaine, allemand (GER) → anglais (ENG) → italien (ITA) → français (FRE) → néerlandais (NET) →

espagnol (ESP) → danois (DAN).

	allemand	anglais	italien	français	espagnol	néerlandais	danois
<b>Symbole</b>	<b>GER</b>	<b>ENG</b>	<b>ITA</b>	<b>FRE</b>	<b>ESP</b>	<b>NET</b>	<b>DAN</b>
<b>Lundi</b>	MON	MON	LUN	LUN	LUN	MAA	MAN
<b>Mardi</b>	DIE	TUE	MAR	MAR	MAR	DIN	TIR
<b>Mercredi</b>	MIT	WED	MER	MER	MIE	WOE	ONS
<b>Jedi</b>	DON	THU	GIO	JEU	JUE	DON	TOR
<b>Vendredi</b>	FRE	FRI	VEN	VEN	VIE	VRI	FRE
<b>Samedi</b>	SAM	SAT	SAB	SAM	SAB	ZAT	LOR
<b>Dimanche</b>	SON	SUN	DOM	DIM	DOM	ZON	SON

## TEMPÉRATURE ET HUMIDITÉ

La température intérieure est toujours affichée dans le coin inférieur gauche de l'écran. Pour obtenir la température extérieure, vous pouvez connecter jusqu'à 3 capteurs extérieurs à l'unité principale.

Appuyez sur la touche [ **CHANNEL** ] pour basculer entre les canaux 1-3.

### MÉMOIRE MAX/MIN

Pour basculer entre l'enregistrement actuel, minimum et maximum pour le capteur sélectionné, appuyez sur

EN

IT

DE

FR

ES

NL

[ **MAX/MIN** ] à plusieurs reprises. Pour effacer les enregistrements, maintenez la touche [ **MAX/MIN** ] enfoncée.

**REMARQUE** : Lorsque la température intérieure est inférieure à -5°C (23.0 °F), l'écran affiche LL.L. Lorsque la température est supérieure à 50°C (122.0 °F), l'écran affiche HH.H.

## RÉGLAGE DE L'ALARME DE TEMPÉRATURE ET D'HUMIDITÉ

1. Maintenez le bouton [ **▼** ] appuyé pour accéder au mode de réglage de l'alarme de température et d'humidité.
2. Le paramètre de réglage clignote.
3. Appuyez sur le bouton [ **▲** ] ou [ **▼** ] pour sélectionner le réglage souhaité.
4. Appuyez sur le bouton [ **MODE** ] pour confirmer le réglage et passer au paramètre suivant.
5. Séquence de réglage: Limite supérieure de température intérieure → Limite inférieure de température intérieure → Limite supérieure d'humidité intérieure → Limite inférieure d'humidité intérieure → Limite supérieure de température

extérieure → Limite inférieure de température  
extérieure → Limite supérieure d'humidité extérieure  
→ Limite inférieure d'humidité extérieure

## FONCTIONNEMENT DE L'ALARME DE TEMPÉRATURE ET D'HUMIDITÉ

1. Appuyez sur le bouton [ **▼** ] pour activer / désactiver l'alarme de température et d'humidité.
2. Lorsque la température ou l'humidité mesurée est supérieure à la limite supérieure définie ou inférieure à la limite inférieure définie, la station émettra une alarme.

## ALERTE EN CAS DE GEL

Si le capteur du canal 1 enregistre une température entre 3°C et -2°C, l'indicateur d'alerte de gel [ **❄** ] s'affiche puis disparaît une fois que la température est en dehors de cette plage.

## RÉTROÉCLAIRAGE

1. Appuyez sur [ **☉** ] pour activer le rétroéclairage pendant 10 secondes.
2. Lorsqu'il est connecté à l'adaptateur, le



rétroéclairage peut être réglé sur 4 niveaux de luminosité.

**REMARQUE :** Le rétroéclairage s'affaiblit pendant la réception du signal RCC.

## SPÉCIFICATIONS

### UNITÉ PRINCIPALE :

#### Dimensions

120 x 29 x 183 mm (L x l x h)

#### Poids

268 g (sans les piles)

#### Alimentation :

3 piles AAA (LR03) 1,5 V  
adaptateur USB 5V / 1A

### TEMPÉRATURE :

#### Plage d'affichage de la température intérieure :

-14 °C à +50 °C (14 °F à 122 °F)

#### Plage d'affichage de la température extérieure :

-20 °C à +60 °C (4 °F à 140 °F)

### HUMIDITÉ :

#### Plage d'humidité intérieure/extérieure :

20% - 95% humidité relative

### CAPTEUR EXTERIEUR :

#### Dimensions :

60 x 20 x 60 mm (L x l x h)

#### Poids :

45 g (sans les piles)

#### Portée de transmission :

30 m (98 ft)

#### Plage de température :

-20 °C à +60 °C (4 °F à 140 °F)

#### Fréquence du signal :

433 MHz

**Puissance de transmission maximale :**  
moins de 10 mW

### **Alimentation :**

2 piles AAA (LR03) 1,5 V

## **DÉCLARATION DE CONFORMITÉ CE**



Par la présente, Folux GmbH déclare que le type d'appareil de numéro de pièce : WSH5001 satisfait à la Directive : 2014/53/

UE. L'intégralité de la déclaration de conformité UE est disponible à l'adresse internet suivante : [www.bresser.de/download/WSH5001/CE/WSH5001\\_CE.pdf](http://www.bresser.de/download/WSH5001/CE/WSH5001_CE.pdf)

## **REMARQUES SUR LE NETTOYAGE**

- Retirez les piles avant le nettoyage.
- Utilisez uniquement un chiffon sec pour nettoyer l'extérieur de l'appareil. Pour éviter d'endommager les composants électroniques, n'utilisez pas de liquide de nettoyage.
- Protégez l'appareil contre la poussière et l'humidité.

## **ELIMINATION**



Éliminez les matériaux d'emballage correctement en fonction de leur type, tels que le papier ou le carton. Prenez contact avec votre service de collecte des déchets ou une autorité environnementale pour obtenir des informations sur une élimination appropriée.



Ne jetez pas les appareils électroniques avec les ordures ménagères !

■ Conformément à la directive 2002/96/CE du Parlement européen relative aux déchets d'équipements électriques et électroniques et son adaptation dans la législation allemande, les appareils électroniques usagés doivent faire l'objet d'une collecte séparée et doivent être recyclés dans le respect de l'environnement.



Conformément aux réglementations sur les piles et les piles rechargeables, il est formellement interdit de jeter les piles dans les ordures ménagères. Veillez à éliminer vos piles usagées tel qu'exigé par la loi : à un point de collecte local ou auprès d'un revendeur. Jeter les piles avec les ordures ménagères enfreint la Directive relative

aux piles. Les piles qui contiennent des toxines sont marquées avec un signe et un symbole chimique.



<sup>1</sup> pile contenant du cadmium

<sup>2</sup> pile contenant du mercure

<sup>3</sup> pile contenant du plomb

## GARANTIE & RÉPARATION

La durée normale de la garantie est de 5 ans à compter du jour de l'achat. Vous pouvez consulter l'intégralité des conditions de garantie ainsi que les informations concernant la prolongation de la garantie et les prestations de service sur [www.bresser.de/warranty\\_terms](http://www.bresser.de/warranty_terms).

Souhaitez-vous obtenir un mode d'emploi détaillé pour ce produit dans une autre langue ? Rendez-vous sur notre site internet via le lien ci-dessous (code QR) pour découvrir les versions disponibles.

Alternativement vous pouvez également envoyer un email à l'adresse [manuals@bresser.de](mailto:manuals@bresser.de) ou laisser un message au numéro +49 (0) 28 72 – 80 74-220\*. Veuillez toujours indiquer votre nom, votre adresse, un numéro de téléphone valide et une adresse email, ainsi que le numéro et le nom de l'article.

\*Numéro facturé au tarif local en Allemagne (le prix à payer par appel téléphonique dépend de votre opérateur) ; les appels passés depuis l'étranger impliquent des frais supplémentaires.



### TÉLÉCHARGEMENT MANUEL:



[www.bresser.de/download/WSH5001](http://www.bresser.de/download/WSH5001)



### SERVICE ET GARANTIE:



[www.bresser.de/warranty\\_terms](http://www.bresser.de/warranty_terms)

EN

IT

DE

FR

ES

NL

## SOBRE ESTE MANUAL DE INSTRUCCIONES



Este manual de instrucciones debe considerarse un componente del aparato. Por favor, lea atentamente las instrucciones de seguridad y las instrucciones de uso antes de usar el producto. Guarde estas instrucciones para volver a utilizarlas en una fecha posterior. Cuando el dispositivo se vende o se entrega a otra persona, el manual de instrucciones debe entregarse al nuevo propietario/usuario del producto. El dispositivo está destinado únicamente para uso en interiores.



## ADVERTENCIAS DE CARÁCTER GENERAL

- **Riesgo de descarga eléctrica** – Este dispositivo contiene componentes electrónicos. Úselo sólo como se describe en el manual, de lo contrario corre el riesgo de descarga eléctrica.
- **Peligro de asfixia** – Los niños sólo deben utilizarlo bajo supervisión de un adulto. Mantenga los materiales de embalaje como las bolsas de

plástico y las gomas elásticas fuera del alcance de los niños, ya que estos materiales representan un peligro potencial de asfixia.

- **Riesgo de quemaduras químicas** – ¡Mantenga las pilas fuera del alcance de los niños! Al colocarlas, preste atención a la polaridad. La fuga de ácido de la batería puede provocar quemaduras químicas. Evite el contacto del ácido de la batería con la piel, los ojos y las membranas mucosas. En caso de contacto, enjuague inmediatamente la zona afectada con abundante agua y buscar atención médica.
- **Riesgo de incendio/explosión** – No exponga el dispositivo a altas temperaturas. Utilice solamente las pilas recomendadas. No cortocircuite el dispositivo o las pilas, ni las arroje al fuego. El calor excesivo y el manejo inadecuado pueden provocar cortocircuitos, incendios e incluso explosiones.
- No desmonte el aparato. En caso de avería, póngase en contacto con su distribuidor. Este se pondrá en contacto con el servicio técnico y, dado el caso, podrá enviar el aparato a reparación.

- Utilice solamente las pilas recomendadas. Recambie las pilas agotadas o muy usadas por un juego completo de pilas nuevas a plena capacidad. No utilice pilas de marcas o modelos distintos ni de distinto nivel de capacidad. Retire las pilas del aparato si no lo va a usar durante un periodo prolongado de tiempo.

## INCLUYE

Estación meteorológica, Sensor de exterior (ST1005H), Instrucciones de funcionamiento, adaptador USB 5V/1A, 3x pilas AAA.

## ANTES DE COMENZAR

- Recomendamos el uso de pilas alcalinas. Si las temperaturas caen regularmente por debajo de 0°C (32°F), recomendamos usar baterías de litio.
- Evite el uso de baterías recargables. (Las baterías recargables no pueden mantener los requisitos de energía correctos.)
- Inserte las pilas antes de usarlas por primera vez, ajustándose a la polaridad del compartimento de

las pilas. Se necesitan 3 pilas AAA para la estación meteorológica y 2 pilas AAA para el sensor de exterior.

# RESUMEN DE PRODUCTO

1. Pulse [ **MODE** ] para alternar entre la visualización de la hora y de la alarma. Pulse y mantenga pulsado [ **MODE** ] para entrar en el modo de ajuste de hora y fecha.
2. Pulse [ **ALARM** ] para activar/desactivar la alarma. Manténgalo pulsado para entrar en el modo de ajuste de la alarma.
3. En el modo de ajuste, pulse [ **▲** ] para aumentar una unidad, pulse y mantenga pulsado para aumentar rápidamente. Fuera del modo de ajuste, Mantenga presionado para activar o desactivar el RCC.
4. En el modo de configuración, pulse [ **▼** ] para disminuir una unidad, pulse y mantenga pulsado para disminuir rápidamente. En otros modos, presione para activar/desactivar la alarma de la temperatura y humedad inferior y superior. Mantenga presionado para entrar en la configuración de la alarma de temperatura inferior y superior.
5. Pulse [ **☀** ] para activar la retroiluminación durante

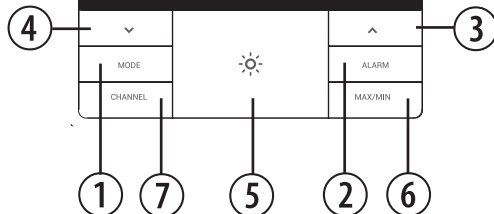
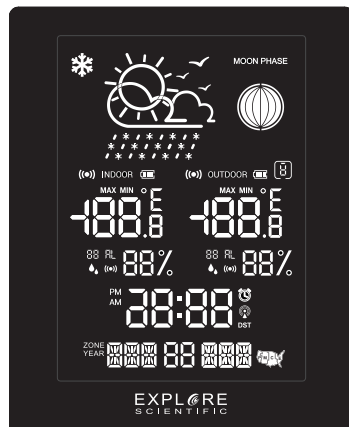

10 segundos o para activar la función de repetición para retrasar la alarma 5 minutos. Cuando se conecta al adaptador, la retroiluminación se puede ajustar a 4 niveles de luminosidad.

6. Pulse [ **MAX/MIN** ] para alternar entre el registro actual, máximo y mínimo de temperatura/humedad. Manténgalo pulsado para borrar los registros de memoria de máx./min.
7. Pulse [ **CHANNEL** ] para alternar entre los canales 1-3 de los sensores para exteriores. Manténgalo pulsado para iniciar la búsqueda de sensores en exteriores.
8. Soporte de pared.
9. Compartimento para pilas.
10. Soporte de mesa.
11. Toma de alimentación USB

## SENSOR DE EXTERIORES

1. Pantalla LCD de temperatura y humedad exterior
2. Compartimento para pilas.
3. TX (Transmite la señal de temperatura y humedad durante la búsqueda inicial del sensor).
4. Interruptor de canal.
5. Interruptor C/F

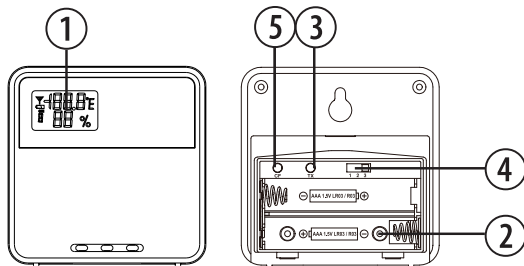
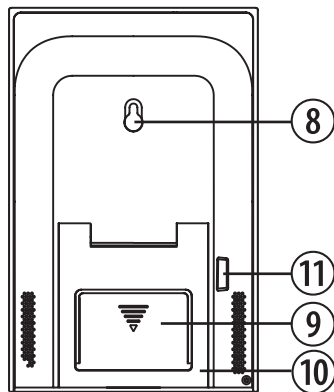





MODO	BOTÓN	MODE	ALARM	∧	∨	MAX/MIN	☀	CHANNEL
Estándar Modo	PRENSA	Alternar entre la visualización de la hora y de la alarma	Gire la alarma encendido/apagado	—	Activación/Desactivación de la alarma de temperatura y humedad	Conmutación de la pantalla entre el registro actual, máximo y mínimo de la temperatura y humedad	<ol style="list-style-type: none"> <li>1. Ajuste la luminosidad de la retroiluminación con el adaptador.</li> <li>2. La luz se enciende diez segundos con pilas.</li> <li>3. Repetición de alarma a los 5 minutos.</li> </ol>	Conmutación entre los canales 1-3 de los sensores para exteriores
	MANTENER	Entrar en ajuste de la hora y la fecha	Entrar en Ajuste de la alarma	Turn RCC encendido/apagado	Entre en la configuración de la alarma de temperatura y humedad	Borre los registros de memoria de max/min.	—	Inicie la búsqueda de sensores en exteriores
Modo de configuración de hora 0 temperatura y humedad	PRENSA	Confirmar parametrización	—	Incremento	Disminuir	—	<ol style="list-style-type: none"> <li>1. Ajuste la luminosidad de la retroiluminación con el adaptador.</li> <li>2. La luz se enciende diez segundos con pilas.</li> </ol>	—
	MANTENER	—	—	Incremento rápido	Disminución rápida	—	—	—
Alarma parametrización Modo	PRENSA	—	Confirmar parametrización	Incremento	Disminuir	—	<ol style="list-style-type: none"> <li>1. Ajuste la luminosidad de la retroiluminación con el adaptador.</li> <li>2. La luz se enciende diez segundos con pilas.</li> </ol>	—
	MANTENER	—	—	Quick Increase	Disminución rápida	—	—	—



# PANTALLA LCD

1. Temperatura exterior y Humedad exterior
2. Símbolos del Pronóstico del Tiempo
3. Zeit-anzeige
4. Temperatura interior y Humedad interior
5. Fases de la luna en pantalla
6. Fecha y semana

- [  ] Indicador de señal RCC
- [ **DST** ] Horario de verano (DST)
- [  ] Indicador de batería baja
- [ **((●))** ] Alarma de temperatura y humedad
- [  ] Indicador de alerta de hielo
- [  ] Alarma

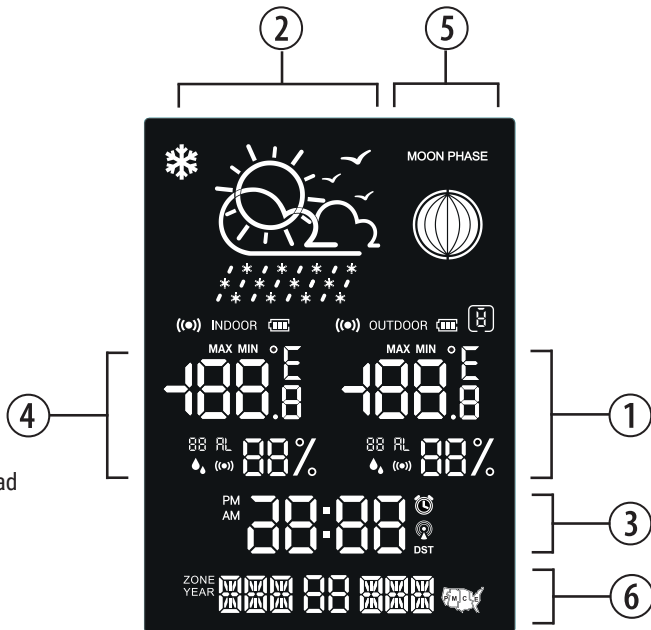

## PARA EMPEZAR

### INSERTAR BATERÍAS

1. Retire la tapa de la batería de la parte posterior.
2. Inserte 3 pilas AAA (LR03)/1,5 V. Asegúrese de que las polaridades (+/-) de las baterías coincidan en el momento de la instalación.
3. Vuelva a colocar la tapa de la batería.

**AVISO:** Reemplace las pilas cuando aparezca [  ] o cuando la pantalla esté oscura.

### SENSOR DE EXTERIORES

La unidad principal puede recibir datos de hasta 3 sensores exteriores. 1 El sensor se incluye con la entrega.

1. Retire la tapa de la batería de la parte posterior.
2. Inserte 2 pilas AAA (LR03)/1,5 V. Asegúrese de que las polaridades (+/-) de las baterías coincidan en el momento de la instalación.
3. Seleccione un canal y pulse TX.
4. Vuelva a colocar la tapa de la batería.
5. Coloque el sensor a menos de 30 m (98 pies) de la

unidad principal utilizando el soporte de mesa o el soporte de pared.

### PARA BUSCAR UN SENSOR:

La unidad principal buscará automáticamente un nuevo sensor después de instalar las baterías. Para iniciar manualmente una búsqueda de sensores en exteriores, mantenga pulsada la tecla [ **CHANNEL** ].

**AVISO:** El rango de transmisión puede variar dependiendo de muchos factores. Es posible que necesite experimentar con varias ubicaciones para obtener los mejores resultados.

## RELOJ

### RECEPCIÓN DE RELOJ

1. Cuando inserte o sustituya las pilas, se iniciará la recepción RCC. Para iniciar manualmente la recepción RCC, pulse y mantenga pulsado el botón [  ].
2. La duración del proceso de recepción es de 7 minutos.
3. Durante el proceso de recepción, aparece el

símbolo de señal RCC: [📶📶📶].

4. Si el proceso de recepción del RCC tiene éxito, aparecerá en la pantalla un símbolo de RCC [📶] completado y la fecha y la hora se ajustarán automáticamente. Si falla dentro de los 7 minutos, la configuración del RCC se cerrará automáticamente. Si esto ocurre, pulse y mantenga pulsado el botón [⬆️] para reiniciar la recepción RCC.

**NOTA:** Coloque el adaptador de alimentación a una distancia de 1 metro como mínimo de la consola para obtener la mejor recepción RRC (reloj radiocontrolado).

### AJUSTAR EL RELOJ MANUALMENTE

1. Pulse y mantenga pulsado el botón [ **MODE** ] para entrar en el ajuste de la hora y la fecha.
2. El parámetro de ajuste parpadeará.
3. Pulse el botón [ ⬆️ ] una vez, la cifra aumentará 1 unidad. Mantenga pulsado el botón [ ⬆️ ], las cifras aumentarán rápidamente.
4. Pulse el botón [ ⬇️ ] una vez, la cifra disminuirá 1 unidad. Mantenga pulsado el botón [ ⬇️ ], las cifras disminuirán rápidamente.

5. Pulse el botón [ **MODE** ] para confirmar el ajuste y entrar en el siguiente parámetro.
6. Secuencia de ajuste: 12/24h → Hora → Minuto → Año → Mes → Día → Idioma → Zona horaria → Activación/Desactivación del tono de botón → Unidad de temperatura (°C/°F) → Salida
7. Si no hay ninguna acción en 20 segundos, el ajuste se guardará y saldrá del modo de ajuste.

## ALARMA

### AJUSTE DE LA HORA DE LA ALARMA

1. Pulse y mantenga pulsado el botón [ **ALARM** ] para entrar en el modo de ajuste de la alarma.
2. El parámetro de ajuste parpadeará.
3. Pulse el botón [ ⬆️ ] o [ ⬇️ ] para ajustar los datos deseados.
4. Pulse el botón [ **ALARM** ] para confirmar la configuración y salir.
5. La alarma se encenderá automáticamente cuando finalice el ajuste de la alarma.

### ENCENDER/APAGAR LA ALARMA

Pulse el botón [ **ALARM** ] para activar/desactivar la



alarma.

## OPERACIÓN

1. A la hora ajustada, suena la señal de alarma.
2. Durante la alarma, pulse el botón [  ] para retrasar la alarma 8 minutos.
3. Si no presiona ningún botón para detener la alarma, se apagará automáticamente después de 2 minutos.
4. Para detener la alarma, pulse [ **ALARM** ] o cualquier otro botón, excepto SNOOZE.
5. La alarma se reiniciará a la siguiente hora de alarma, a menos que desconecte la función de alarma pulsando el botón [ **ALARM** ] hasta que la alarma se apague.



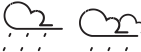
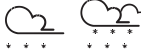

## PRONÓSTICO DEL TIEMPO

Este dispositivo pronostica las próximas 12-24 horas del tiempo en un radio de 30-50 km (19-31 millas) con una precisión del 75%.

SÍMBOLO	DESCRIPCIÓN
	Soleado
	Soleado a nublado
	Nublado
	Nublado a la lluvia
	Nublado a nieve

## FASES DE LA LUNA

Las fases de la luna dependen de la fecha en curso. Se calculan automáticamente. Aparecen los siguientes símbolos:

SÍMBOLO	DESCRIPCIÓN
	Luna llena
	Luna menguante
	Luna nueva
	Luna creciente
	Luna llena

## IDIOMA

- Mantenga presionado el botón [ **MODE** ] para entrar a la configuración de la hora y presione [ **MODE** ] para entrar al ajuste del idioma.
- Secuencia de configuración del idioma del día de la semana, alemán (GER) → inglés (ENG) → italiano (ITA) → francés (FRE) → holandés (NET) → español

(ESP) → danés (DAN).

	alemán	inglés	italiano	francés	español	holandés	danés
<b>Símbolo</b>	<b>GER</b>	<b>ENG</b>	<b>ITA</b>	<b>FRE</b>	<b>ESP</b>	<b>NET</b>	<b>DAN</b>
<b>Lunes</b>	MON	MON	LUN	LUN	LUN	MAA	MAN
<b>Martes</b>	DIE	TUE	MAR	MAR	MAR	DIN	TIR
<b>Miércoles</b>	MIT	WED	MER	MER	MIE	WOE	ONS
<b>Jueves</b>	DON	THU	GIO	JEU	JUE	DON	TOR
<b>Viernes</b>	FRE	FRI	VEN	VEN	VIE	VRI	FRE
<b>Sábado</b>	SAM	SAT	SAB	SAM	SAB	ZAT	LOR
<b>Domingo</b>	SON	SUN	DOM	DIM	DOM	ZON	SON

## TEMPERATURA Y HUMEDAD

La temperatura interior siempre aparece en la esquina inferior izquierda de la pantalla. Para recibir la temperatura exterior puede conectar hasta 3 sensores exteriores a la unidad principal.

Pulse el botón [ **CHANNEL** ] para alternar entre los canales 1-3.



## MÁX/MIN MEMORIA

Para alternar entre registros actuales, mínimos y

máximos para el sensor seleccionado, pulse [ **MAX/ MIN** ] repetidamente. Para borrar registros, mantenga pulsada la tecla [ **MAX/MIN** ].

**AVISO:** Cuando la temperatura interior es inferior a -5 °C (23,0 °F), en la pantalla aparece LL.L. Cuando la temperatura es superior a 50 °C (122,0 °F), en la pantalla aparece HH.H.

### **CONFIGURACIÓN DE LA ALARMA DE TEMPERATURA Y HUMEDAD**

1. Mantenga presionado [  ] para entrar a la configuración de la alarma de temperatura y humedad.
2. El parámetro de ajuste parpadeará.
3. Presione el botón [  ] o [  ] para configurar los datos deseados.
4. Presione el botón [ **MODE** ] para confirmar el ajuste y entrar en el siguiente parámetro.
5. Secuencia de ajuste: Límite superior de temperatura interior → Límite inferior de temperatura → Límite superior de humedad interior → Límite inferior de humedad interior → Límite superior de temperatura exterior → Límite inferior de temperatura exterior

→ Límite superior de humedad exterior → Límite inferior de humedad exterior

### **FUNCIONAMIENTO DE LA ALARMA DE TEMPERATURA Y HUMEDAD**

1. Presione [  ] para activar/desactivar la alarma de temperatura y humedad.
2. Cuando la temperatura o la humedad medidas sobrepasen o estén por debajo de los límites superior e inferior configurados, la alarma de la estación avisará.

### **ALERTA DE HIELO**

Si el sensor del canal 1 cae entre 3°C y -2°C (37°F y 28°F), el indicador de alerta de hielo [  ] aparecerá, y desaparecerá una vez que la temperatura esté fuera de este rango.

### **LUZ DE FONDO**

1. Pulse [  ] para activar la retroiluminación durante 10 segundos.
2. Cuando se conecta al adaptador, la retroiluminación se puede ajustar a 4 niveles de luminosidad.

**NOTA:** La luz de fondo se debilita durante la recepción de la señal RCC.

## ESPECIFICACIONES

### UNIDAD PRINCIPAL:

**Dimensiones**

120 x 29 x 183 mm (L x A x A)

**Peso**

268 g (Excluye baterías)

**Poder:**

3x pilas AAA (LR03) de 1,5 V  
adaptador USB 5V/1A

### TEMPERATURA:

**Rango de visualización de la temperatura interior:**

-14°C a 50°C (14°F a 122°F)

**Rango de visualización de la temperatura exterior:**

-20°C a +60°C (-4°F a 140°F)

### HUMEDAD:

**Rango de humedad interior/exterior:**

20% - 95% HR

### SENSOR PARA EXTERIORES:

**Dimensiones**

60 x 20 x 60 mm (L x A x A)

**Peso:**

45 g (Excluye baterías)

**Rango de transmisión:**

30 m (98 pies)

**Rango de temperatura:**

-20°C a 60°C (-4°F a 140°F)

**Frecuencia de señal:**

433 MHz

**Máxima transmisión de potencia:**

menor de 10mW

**Poder:**

2x pilas AAA (LR03) de 1,5 V

## DECLARACIÓN DE CONFORMIDAD CE

**CE** Folux GmbH declara que el artículo con número: WSH5001 está en conformidad con la Directiva: 2014/53/UE. El texto completo de la declaración de conformidad de la UE está disponible en la siguiente dirección de Internet: [www.bresser.de/download/WSH5001/CE/WSH5001\\_CE.pdf](http://www.bresser.de/download/WSH5001/CE/WSH5001_CE.pdf)

## INSTRUCCIONES DE LIMPIEZA

- Retire las pilas antes de limpiar.
- Utilice un paño seco para limpiar el exterior del dispositivo. No utilice ningún producto de limpieza líquido para evitar dañar los componentes electrónicos.
- Proteja el dispositivo del polvo y la humedad.

## RECICLAJE



Elimine los materiales de embalaje separados por tipos. Póngase en contacto con su punto limpio más cercano o la autoridad local para saber el procedimiento a seguir si tiene dudas.



¡No elimine los electrodomésticos junto con la basura doméstica!

■ Conforme a la directiva europea 2002/96/UE sobre aparatos eléctricos y electrónicos usados y a su aplicación en la legislación nacional, los aparatos eléctricos usados se deben recoger por separado y conducir a un reciclaje que no perjudique al medio ambiente.



De acuerdo con la normativa en materia de pilas y baterías recargables, está explícitamente prohibido depositarlas en la basura normal. Asegúrese de reciclar las pilas usadas según lo requerido por la ley, en un punto de recogida local. Arrojarlas a la basura viola la Directiva Europea. Las pilas que contienen productos tóxicos están marcadas con un signo y un símbolo químico.





Cd<sup>1</sup>



Hg<sup>2</sup>



Pb<sup>3</sup>

<sup>1</sup> pila que contiene cadmio

<sup>2</sup> pila que contiene mercurio

<sup>3</sup> pila que contiene plomo

## GARANTÍA Y SERVICIO

El período regular de garantía es 5 años iniciándose en el día de la compra. Las condiciones de garantía completas así como informaciones relativas a la ampliación de la garantía y los servicios pueden encontrarse en [www.bresser.de/warranty\\_terms](http://www.bresser.de/warranty_terms).

¿Desearía recibir unas instrucciones de uso completas sobre este producto en un idioma determinado? Visite nuestra página web utilizando el siguiente enlace (código QR) para ver las versiones disponibles.

O envíenos un correo electrónico a [servicio.iberia@bresser.de](mailto:servicio.iberia@bresser.de) o llame al (+34) 916 797 269\* Asegúrese

de indicar su nombre, dirección, teléfono y dirección de correo electrónico, así como el número del artículo y su descripción.

\* (el importe de cada llamada telefónica dependen de las tarifas de los distribuidores); Las llamadas des del extranjero están ligadas a costes suplementarios.



**DESCARGAR MANUAL:**



[www.bresser.de/download/WSH5001](http://www.bresser.de/download/WSH5001)



**SERVICIO Y GARANTÍA:**



[www.bresser.de/warranty\\_terms](http://www.bresser.de/warranty_terms)

EN

IT

DE

FR

ES

NL

## OVER DEZE

### GEBRUIKSAANWIJZING

 Deze gebruiksaanwijzing moet worden beschouwd als onderdeel van het apparaat. Lees voor het gebruik de veiligheidsvoorschriften en de gebruiksaanwijzing zorgvuldig door. Bewaar deze gebruiksaanwijzing voor hernieuwd gebruik op een later tijdstip. Wanneer het apparaat wordt verkocht, of aan iemand anders wordt gegeven, moet de gebruiksaanwijzing aan de nieuwe eigenaar/gebruiker van het product worden verstrekt.

### ALGEMENE

### WAARSCHUWINGEN

- **Risico op elektrische schokken** – Dit apparaat heeft elektronische onderdelen die werken via een stroombron (voeding en/of batterijen). Onjuist

gebruik van dit product kan een elektrische schok veroorzaken. Een elektrische schok kan ernstige of potentieel dodelijke verwondingen veroorzaken. De volgende veiligheidsinformatie moet te allen tijde in acht worden genomen.

- **Risico op verstikking** – Onjuist gebruik van dit product kan leiden tot verstikking. Dit is bijzonder gevaarlijk voor kinderen. De volgende veiligheidsinformatie moet te allen tijde in acht worden genomen. Dit product bevat kleine onderdelen die door kinderen kunnen worden ingeslikt. Houd verpakkingsmateriaal (plastic zakken, elastiekjes enz.) uit de buurt van kinderen. Ze kunnen verstikking veroorzaken.
- **Risico op chemische brandwonden** – Bewaar batterijen buiten het bereik van kinderen! Zorg ervoor dat u de batterijen correct plaatst. Lekkend accuzuur kan tot chemische brandwonden leiden. Vermijd contact van accuzuur met huid, ogen en slijmvliezen. In geval van contact, de aangetaste zone onmiddellijk met veel water spoelen en medische hulp inroepen.
- **Explosiegevaar** – Stel het apparaat niet bloot aan hoge temperaturen. Gebruik alleen de aanbevolen

batterijen. Apparaat of batterijen niet kortsluiten of in het vuur gooien! Overmatige hitte of onjuist gebruik kan kortsluiting, brand of een explosie veroorzaken.

- Demonteer het apparaat nooit. Neem in geval van een storing contact op met uw gespecialiseerde detailhandelaar. De gespecialiseerde detailhandelaar neemt contact op met het servicecentrum en stuurt het apparaat indien nodig ter reparatie op. Gebruik alleen de aanbevolen batterijen. Vervang zwakke of lege batterijen altijd door een nieuwe, volledige set batterijen op volle capaciteit. Gebruik geen batterijen van verschillende merken of met verschillende capaciteiten. Verwijder de batterijen uit het apparaat als het lange tijd niet is gebruikt.

## **INHOUD VAN DE VERPAKKING**

Weerstation, Buitensensor (ST1005H),  
Gebruiksaanwijzing, 5V/1A USB adapter, 5x AAA  
batterijen

## **VOOR DE INGEBRUIKNAME**

- We raden het gebruik van alkalinebatterijen aan. Als de temperatuur regelmatig onder de 0°C (32°F) zakt, raden we het gebruik van lithiumbatterijen aan.
- Vermijd het gebruik van oplaadbare batterijen. (Oplaadbare batterijen kunnen niet de juiste voedingsvereisten behouden.)
- Plaats batterijen vóór het eerste gebruik, volgens de polariteit in het batterijvak. 3x AAA-batterijen zijn nodig voor het weerstation en 2x AAA batterijen zijn nodig voor de buitensensor.

# OVERZICHT VAN HET PRODUCT

1. Druk op [ **MODE** ] om tussen de weergave van de tijd en het alarm te wisselen. Druk op [ **MODE** ] en ingedrukt houden om de tijd en datum instelmodus te openen.
2. Druk op [ **ALARM** ] om het alarm aan/uit te zetten. Drukken en ingedrukt houden om naar de alarminstelmodus te gaan.
3. Druk in de instelmodus op [ **▲** ] om met één eenheid te verhogen. Druk en houd ingedrukt om snel te verhogen. Druk, zolang u zich niet in de instellingsmodus bevindt, Drukken en ingedrukt houden om RCC aan/uit te zetten.
4. Druk in de instelmodus op [ **▼** ] om met één eenheid te verlagen. Drukken en ingedrukt houden om snel te verlagen. In andere modi, drukt u om de hoogste en laagste temperatuur- en luchtvochtigheidsalarm aan/uit te zetten. Ingedrukt houden om naar de instelling voor de hoogste en laagste temperatuur en luchtvochtigheid te gaan.
5. Druk op [ **☀** ] om de achtergrond- verlichting gedurende 10 seconden te activeren of om de sluimerfunctie te activeren en het alarm gedurende

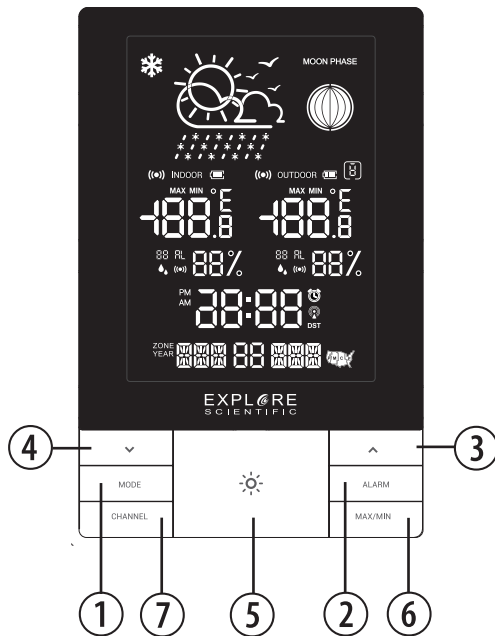

5 minuten uit te stellen. Als hij wordt aangesloten op de adapter, kan de achtergrondverlichting in 4 niveaus voor helderheid worden ingesteld.

6. Druk op [ **MAX/MIN** ] om de weergave te wisselen tussen huidig, maximum en minimum opgenomen temperatuur/luchtvochtigheid. Drukken en ingedrukt houden om het geheugen van de max. /min. waarden te wissen.

7. Druk op [ **CHANNEL** ] om te wisselen tussen het buiten-sensor kanaal 1-3. Drukken en ingedrukt houden om het zoeken naar de buiten sensor te starten.

8. Muurhouder.

9. Batterijvak.

10. Tafelstandaard.

11. USB stroom in

## BUITENSENSOR

1. Buitentemperatuur en vochtigheid LCD-scherm

2. Batterijvak

3. TX ( Zend een temperatuur- en vochtigheidssignaal uit tijdens het zoeken naar de sensor)

4. Kanaalschakelaar

5. C/F-schakelaar

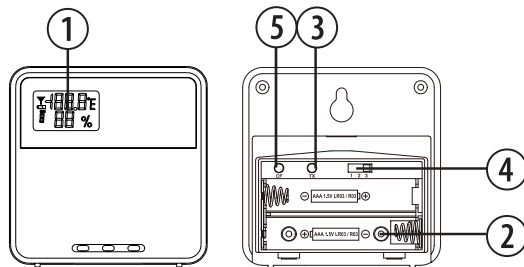
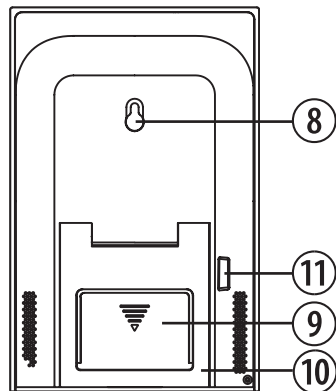

\*Radiogestuurde wekkerfunctie mogelijk nietbeschikbaar in alle regio's.

MODUS	KNOP	MODE	ALARM	▲	▼	MAX/MIN		CHANNEL
Standard Modus	Drukken	Tussen weergave van tijd en alarm schakelen	Alarm aan/ uitzetten	—	Schakel het temperatuur- en luchtvochtigheids- alarm aan/uit	Löschen der max/min Speicher- aufzeichnungen	<ol style="list-style-type: none"> <li>1. Pas de helderheid van de achtergrondverlichting aan met adapter</li> <li>2. Het licht gaat tien seconden aan met batterijen</li> <li>3. Sluimer 5 minuten</li> </ol>	Tussen buitensensorkanaal 1-3 schakelen
	INGEDRUKT HOUDEN	Tijd- en datum- instelling openen	naar de alarmistelmodus te gaan	RCC aan/ uit te zetten	Ga naar de instelling voor het temperatuur- en luchtvochtigheids- alarm	Wis de opgeslagen waarden voor max./min. waarden	—	het zoeken naar de buiten sensor te starten
Tijd OF temperatuur en luchtvochtigheid instellingsmodus	Drukken	Instelling bevestigen	—	verhogen	Verlagen	—	<ol style="list-style-type: none"> <li>1. Pas de helderheid van de achtergrondverlichting aan met adapter</li> <li>2. Het licht gaat tien seconden aan met batterijen</li> </ol>	—
	INGEDRUKT HOUDEN	—	—	verhoogt snel	verlaagt snel	—	—	—
Alarm- instelmodus	Drukken	—	Instelling bevestigen	verhogen	Verlagen	—	<ol style="list-style-type: none"> <li>1. Pas de helderheid van de achtergrondverlichting aan met adapter</li> <li>2. Het licht gaat tien seconden aan met batterijen</li> </ol>	—
	INGEDRUKT HOUDEN	—	—	verhoogt snel	verlaagt snel	—	—	—

# LCD-SCHERM

1. Buitentemperatuur en Luchtvochtigheid buiten
2. Symbolen van de weersvoorspelling  
Weergave van de buitentemperatuur
3. Tijd
4. Binnentemperatuur en Luchtvochtigheid binnen
5. Weergave van de maanfasen
6. Datum en week

[  ] RCC-signaal-indicator

[ **DST** ] DST AAN

(Daylight Saving Time, zomertijd)

[  ] Lege batterij-indicator

[  ] Temperatuur- en  
luchtvochtigheidsalarm

[  ] Ijswaarschuwingindicator

[  ] Alarm

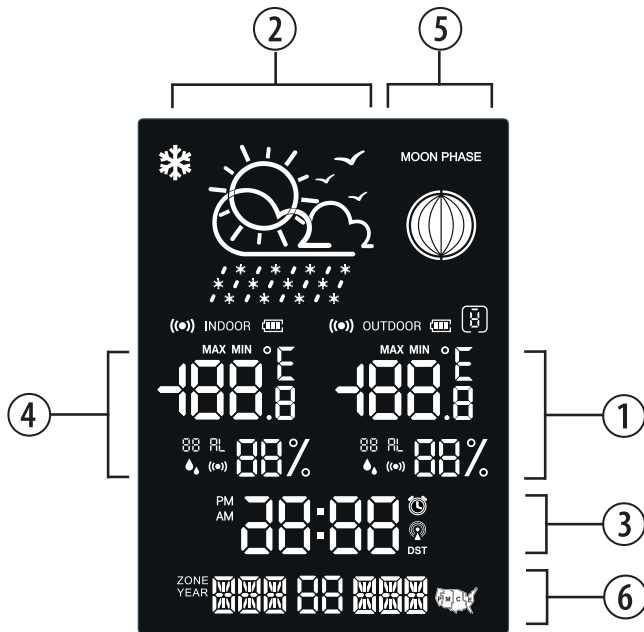

# AAN DE SLAG

## DE BATTERIJEN INSTALLEREN

1. Verwijder het batterijdeksel aan de achterkant.
2. Plaats 3xAAA (LR03)/1,5V batterijen. Zorg dat de batterijen volgens de juiste polariteit (+/-) worden geplaatst.
3. Breng het batterijdeksel opnieuw aan.

**OPMERKING:** Vervang de batterijen als  verschijnt of als het scherm donker wordt.

## BUITENSENSOR

De hoofdeenheid kan gegevens van maximum 3 buitensensoren ontvangen. 1 sensor is met het product meegeleverd.

1. Verwijder het batterijdeksel aan de achterkant.
2. Installeer 2x AAA (LR03)/ 1,5V batterijen. Zorg dat de batterijen volgens de juiste polariteit (+/-) worden geplaatst.
3. Selecteer een kanaal en druk vervolgens op TX.
4. Breng het batterijdeksel opnieuw aan.
5. Plaats de sensor binnen 30 meter (98 ft) van de hoofdeenheid met gebruik van de tafelstandaard of

muurhouder.







## NAAR EEN SENSOR ZOEKEN:

De hoofdeenheid zoekt automatisch naar een nieuwe sensor zodra de batterijen zijn geïnstalleerd. Om het zoeken naar een buitensensor handmatig te starten, drukt u op [ **CHANNEL** ] en houd deze ingedrukt.

**OPMERKING:** Het zendbereik is afhankelijk van vele factoren. Probeer verschillende locaties uit om het beste resultaat te krijgen.

## KLOK

### DE KLOKTIJD ONTVANGEN

1. Wanneer u batterijen plaatst of vervangt, wordt de RCC-ontvangst opnieuw gestart. Om de RCC-ontvangst handmatig te starten, drukt u op de [  ] knop.
2. Het ontvangen van RCC kan tot 7 minuten duren.
3. Tijdens deze periode, geeft het RCC-symbool: [  ;    ] weer.
4. Wanneer RCC is ontvangen, wordt het voltooid RCC- symbool [  ] in het scherm weergegeven en is de datum en tijd automatisch ingesteld. Als er na 7 minuten nog steeds geen RCC is ontvangen, wordt



de RCC-instelmodus automatisch afgesloten. Als dit optreedt, druk en houd de [ **▲** ] knop ingedrukt om het ontvangen van RCC opnieuw te starten.

**OPMERKING:** Plaats de netvoedingadapter op minstens 1m afstand van de console om de best mogelijke RCC ontvangst te bereiken.

### DE KLOK HANDMATIG INSTELLEN

1. Druk de [ **MODE** ] knop en houd deze ingedrukt om de tijd en datum instelmodus te openen.
2. De instelparameter knippert.
3. Druk één keer op de [ **▲** ] knop, de waarde wordt met 1 eenheid verhoogd. Druk en houd de [ **▲** ] knop ingedrukt en de waarde verhoogt snel.
4. Druk één keer op de [ **▼** ] knop, de waarde wordt met 1 eenheid verlaagd. Druk en houd de [ **▼** ] knop ingedrukt en de waarde verlaagt snel.
5. Druk op de [ **MODE** ] knop om de instelling te bevestigen en naar de volgende parameter te gaan.
6. Volgorde van de instellingen: 12/24 uren formaat → Uur → Minuut → Jaar → Maand → Dag → Taal → Tijdzone → geluid van de toetsen aan & uit → Temperatuureenheid (°C/°F)

→ druk-eenheid → Afsluiten

7. Als er gedurende 20 seconden geen enkele handeling plaatsvindt, worden de instellingen opgeslagen en wordt de instelmodus afgesloten.

## ALARM

### DE ALARMTIJD INSTELLEN OF AANPASSEN

1. Druk op de [ **ALARM** ] knop en houd hem ingedrukt om naar de alarminstelmodus te gaan.
2. De instelparameter knippert.
3. Druk op de [ **▲** ] of [ **▼** ] knop om de gewenste gegevens in te stellen.
4. Druk op de [ **ALARM** ] knop om de instelling te bevestigen en af te sluiten.
5. Het alarm wordt automatisch ingeschakeld wanneer het alarm is ingesteld.

### HET ALARM AAN-/UITZETTEN

Druk op de [ **ALARM** ] knop om het alarm aan/uit te zetten.

## WERKING

1. Het alarm gaat af wanneer de ingestelde tijd is bereikt.
2. Wanneer het alarm afgaat drukt u op de

[☀️] knop om het alarm 5 minuten later opnieuw te activeren.

3. Als u niet op een knop drukt om het alarm uit te zetten, wordt het alarm automatisch na 2 minuten uitgeschakeld.

4. Om het alarm te stoppen drukt u op [ALARM] of een willekeurige andere knop, behalve op SNOOZE.

5. Het alarm gaat bij de volgende alarmtijd opnieuw af, tenzij het alarm wordt uitgeschakeld door op de [ALARM] knop te drukken totdat het alarm op uit is ingesteld.

## WEERSVOORSPELLING

Dit apparaat voorspelt het weer voor de komende 12-24 uur binnen een straal van 30-50 km (19-31 mijl) met een nauwkeurigheid van 75%.

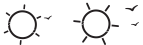
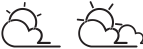
SYMBOOL	OMSCHRIJVING
	Zonnig
	Zonnig tot bewolkt

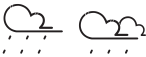
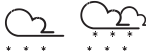
	Bewolkt
	Bewolkt tot regen
	Bewolkt tot sneeuw

## MAANFASE

De maanfase is afhankelijk van het huidige datum. Deze wordt automatisch berekend. De volgende symbolen worden weergegeven:

SYMBOOL	OMSCHRIJVING
	Volle maan
	Nieuwe maan

	Afnemende maan
	Wassende maan
	Volle maan

## TAAL

1. Druk en houd de [ **MODE** ] knop ingedrukt om naar de instelling van de tijd te gaan, druk op [ **MODE** ] om naar de instelling voor de taal te gaan.
2. De volgorde van het instellen van de weekdag taal:  
Duits (GER) → Engels (ENG) → Italiaans (ITA) → Frans (FRE) → Nederland (NET) → Spanje (ESP) → Deens (DAN)

## TEMPERATUUR EN LUCHTVOCHTIGHEID

De binnentemperatuur wordt en vochtigheid worden altijd weergegeven. Om de buitentemperatuur te ontvangen kunt u maximaal 3 buitensensoren op de

hoofdeenheid aansluiten. Druk op de [ **CHANNEL** ] knop om tussen kanaal 1-3 te schakelen.

### MAX/MIN GEHEUGEN

Om te wisselen tussen de huidige, minimum en maximum opgeslagen waarden voor de geselecteerde sensor drukt u herhaaldelijk op [ **MAX/MIN** ]. Om het geheugen te wissen drukt u op [ **MAX/MIN** ] en houdt u deze ingedrukt.

**OPMERKING:** Als de temperatuur lager dan -5°C (23,0°F) is, verschijnt LL.L op het display. Als de temperatuur hoger dan 50°C (122,0°F) is, verschijnt HH.H op het display.

### TEMPERATUUR-EN LUCHTVOCHTIGHEIDSSALARM INSTELLING

- 1, Druk op [ **▼** ] en houd ingedrukt om het temperatuur-en luchtvochtigheidsalarm in te stellen.
- 2, De instelparameters knipperen.
- 3, Druk op de [ **▲** ] of [ **▼** ] knop om de gewenste gegevens in te stellen.
- 4, Druk op de [ **MODE** ] knop om de instelling te bevestigen en naar de volgende parameter te gaan.
- 5, Volgorde van de instellingen: Hoogste temperatuurgrens binnenshuis → Laagste

temperatuurgrens	binnenshuis	→	Hoogste
luchtvochtigheidsgrens	binnenshuis	→	Laagste
luchtvochtigheidsgrens	binnenshuis	→	Hoogste
temperatuurgrens	buitenshuis	→	Laagste
temperatuurgrens	buitenshuis	→	Hoogste
luchtvochtigheidsgrens	buitenshuis	→	Laagste
luchtvochtigheidsgrens	buitenshuis		

	Duits	Engels	Italiaans	Frans	Nederland	Spanje	Deens
Symbool	GER	ENG	ITA	FRE	NET	ESP	DAN
Maandag	MON	MON	LUN	LUN	MAA	LUN	MAN
Dinsdag	DIE	TUE	MAR	MAR	DIN	MAR	TIR
Woensdag	MIT	WED	MER	MER	WOE	MIE	ONS
Donderdag	DON	THU	GIO	JEU	DON	JUE	TOR
Vrijdag	FRE	FRI	VEN	VEN	VRI	VIE	FRE
Zaterdag	SAM	SAT	SAB	SAM	ZAT	SAB	LOR
Zondag	SON	SUN	DOM	DIM	ZON	DOM	SON

## TEMPERATUUR-EN LUCHTVOCHTIGHEIDSSALARM GEBRUIK

- 1, Druk op [  ] om het temperatuur- en luchtvochtigheidsalarm aan/uit te schakelen.
- 2, Als de gemeten temperatuur of luchtvochtigheid hoger is dan de hoogste ingestelde grens of lager is

dan de laagste ingestelde grens, laat het station een alarm horen.

## IJSWAARSCHUWING

ALs de kannal 1 sensor tussen 3°C tot -2°C (37°F tot 28°F) valt, verschijnt de ijswaarschuwingindicator [  ] en verdwijnt weer zodra de temperatuur buiten dit bereik ligt.

## ACHTERGRONDVERLICHTING

1. Druk op [  ] om de achtergrondverlichting gedurende 5 seconden in te schakelen.
2. Als hij wordt aangesloten op de adapter, kan de achtergrondverlichting in 4 niveaus voor helderheid worden ingesteld.

**OPMERKING:** De achtergrondverlichting wordt verzwakt tijdens de ontvangst van het RCC-signaal.

## TECHNISCHE GEGEVENS HOOFDEENHEID:

**Afmetingen:**

120 x 29 x 183mm (l x b x h)

**Gewicht:**

268 g (zonder batterijen)

**Voeding:**

3x AAA (LR03) 1,5V batterijen

5V/1A USB adapter

**TEMPERATUUR:**

**Weergavebereik van binnentemperatuur:**

-14°C tot +50°C (14°F tot 122°F)

**Weergavebereik van buitentemperatuur:**

-20°C tot +60°C (-4°F tot 140°F)

**LUCHTVOCHTIGHEID:**

**Bereik van binnen-/buitenluchtvochtigheid:**

20% - 95% RH

**BUITENSENSOR:**

**Afmetingen:**

60x20x60mm(LxBxH)

**Gewicht:**

45 g (zonder batterijen)

**Zendbereik:**

30 m (98 ft)

**Temperatuurbereik:**

-20°C tot 60°C (-4°F tot 140°F)

**Signaalfrequentie:**

433 MHz

**Maximum zendvermogen:**

under 10mW

**Voeding:**

2x AAA (LR03) 1,5V batterijen

**EG-VERKLARING VAN**

**OVEREENSTEMMING**

 Hierbij verklaart Folux GmbH dat het apparaattype met artikelnummer WSH5001: in overeenstemming is met Richtlijn: 2014/30/EU. De volledige tekst van de EU-

conformiteitsverklaring is beschikbaar op het volgende internetadres:

[www.bresser.de/download/WSH5001/CE/WSH5001\\_CE.pdf](http://www.bresser.de/download/WSH5001/CE/WSH5001_CE.pdf)

### OPMERKING BIJ HET SCHOONMAKEN

- Verwijder de batterijen voordat u gaat schoonmaken.
- Gebruik uitsluitend een droge doek om de buitenkant van het apparaat schoon te maken. Om beschadiging van de elektronica te vermijden, dient u geen reinigingsvloeistof te gebruiken.
- Bescherm het apparaat tegen stof en vocht.

### VERWIJDERING



Gooi het verpakkingsmateriaal op de juiste wijze weg, afhankelijk van het soort materiaal, zoals papier of karton. Neem contact op met uw plaatselijke afvalverwijderingsservice of de milieutoriteit voor informatie over de juiste verwijdering.



Gooi elektronische apparaten niet bij het huisvuil! Volgens de richtlijn 2012/19/EG van het Europees Parlement betreffende afgedankte

elektrische en elektronische apparatuur en de aanpassing aan het Duitse recht, moeten gebruikte elektronische apparaten gescheiden worden ingezameld en op een milieuvriendelijke manier worden gerecycled.



In overeenstemming met de regelgeving inzake batterijen en oplaadbare batterijen, is het weggooiën van batterijen bij het normaal huishoudelijk afval expliciet verboden. Zorg ervoor dat u uw gebruikte batterijen zoals vereist door de wet deponeert bij een plaatselijk inzamelpunt of in de winkel. Weggooiën met het huishoudelijk afval schendt de batterijrichtlijn. Batterijen die giftige stoffen bevatten, zijn gemarkeerd met een teken en een chemisch symbool.



Cd<sup>1</sup>



Hg<sup>2</sup>



Pb<sup>3</sup>

<sup>1</sup> batterij bevat cadmium

<sup>2</sup> batterij bevat kwik

<sup>3</sup> batterij bevat lood

### GARANTIE & SERVICE

De reguliere garantieperiode is 5 jaar en begint op de dag van aankoop. Op [www.bresser.de/warranty\\_](http://www.bresser.de/warranty_)

terms kunt u de volledige garantievoorwaarden en informatie over het verlengen van de garantieperiode en de details van onze diensten raadplegen. Wilt u gedetailleerde instructies voor dit product in een bepaalde taal? Bezoek dan onze website via de onderstaande link (QR-code) voor beschikbare versies. U kunt ook een e-mail sturen naar [manuals @bresser.de](mailto:manuals@bresser.de) of een bericht achterlaten op +49 (0) 28 72 – 80 74-220\*. Vermeld altijd uw naam, exacte adres, een geldig telefoonnummer en e-mailadres, alsook het artikelnummer en de naam.

\* Nummer tegen betaling van plaatselijke tarieven in Duitsland (het bedrag dat u wordt aangerekend per gesprek hangt af van het tarief van uw telefoonprovider); oproepen vanuit het buitenland zullen hogere kosten met zich meebrengen.



#### **HANDLEIDING DOWNLOADEN:**



[www.bresser.de/download/WSH5001](http://www.bresser.de/download/WSH5001)



#### **SERVICE EN GARANTIE:**



[www.bresser.de/warranty\\_terms](http://www.bresser.de/warranty_terms)



## MANUAL DOWNLOAD:



[www.bresser.de/download/WSH5001](http://www.bresser.de/download/WSH5001)

[www.explorescientific.com/weather-clock-manuals](http://www.explorescientific.com/weather-clock-manuals)



## SERVICE AND WARRANTY:



[www.bresser.de/warranty\\_terms](http://www.bresser.de/warranty_terms)

[www.explorescientific.com/warranty](http://www.explorescientific.com/warranty)

Errors and technical changes reserved. • Con riserva di errori e modifiche tecniche. • Irrtümer und technische Änderungen vorbehalten. • Sous réserve d'erreurs et de modifications techniques. • Queda reservada la posibilidad de incluir modificaciones o de que el texto contenga errores.

ManualWSH5001EUAUS2021061101

# EXPLORE<sup>®</sup>

SCIENTIFIC

EU

**Folux GmbH**

Gutenbergstr. 2 · DE-46414 Rhede · Germany

[www.bresser.de](http://www.bresser.de) · [service@bresser.de](mailto:service@bresser.de)

USA

**Explore Scientific, LLC**

1010 S. 48th Street, Springdale, AR 72762

[www.explorescientificusa.com](http://www.explorescientificusa.com)